



BASHKIA  
TIRANË

DREJTORIA E PERGJITHSHME E PUNEVE PUBLIKE

MIRATOHET

ERION VELIAJ

KRYETAR

# PROJEKT ZBATIMI

## REHABILITIMI I FASADAVE TË PALLATIT TEK KRYQËZIMI I RRUGËS SË DIBRËS ME UNAZËN E VOGËL

PROJEKTUES : SFERASTUDIO sh.p.k.

VENDIM I KESHILLIT TEKNIK

NR.\_\_\_\_ DATE \_\_ / \_\_ / 2018

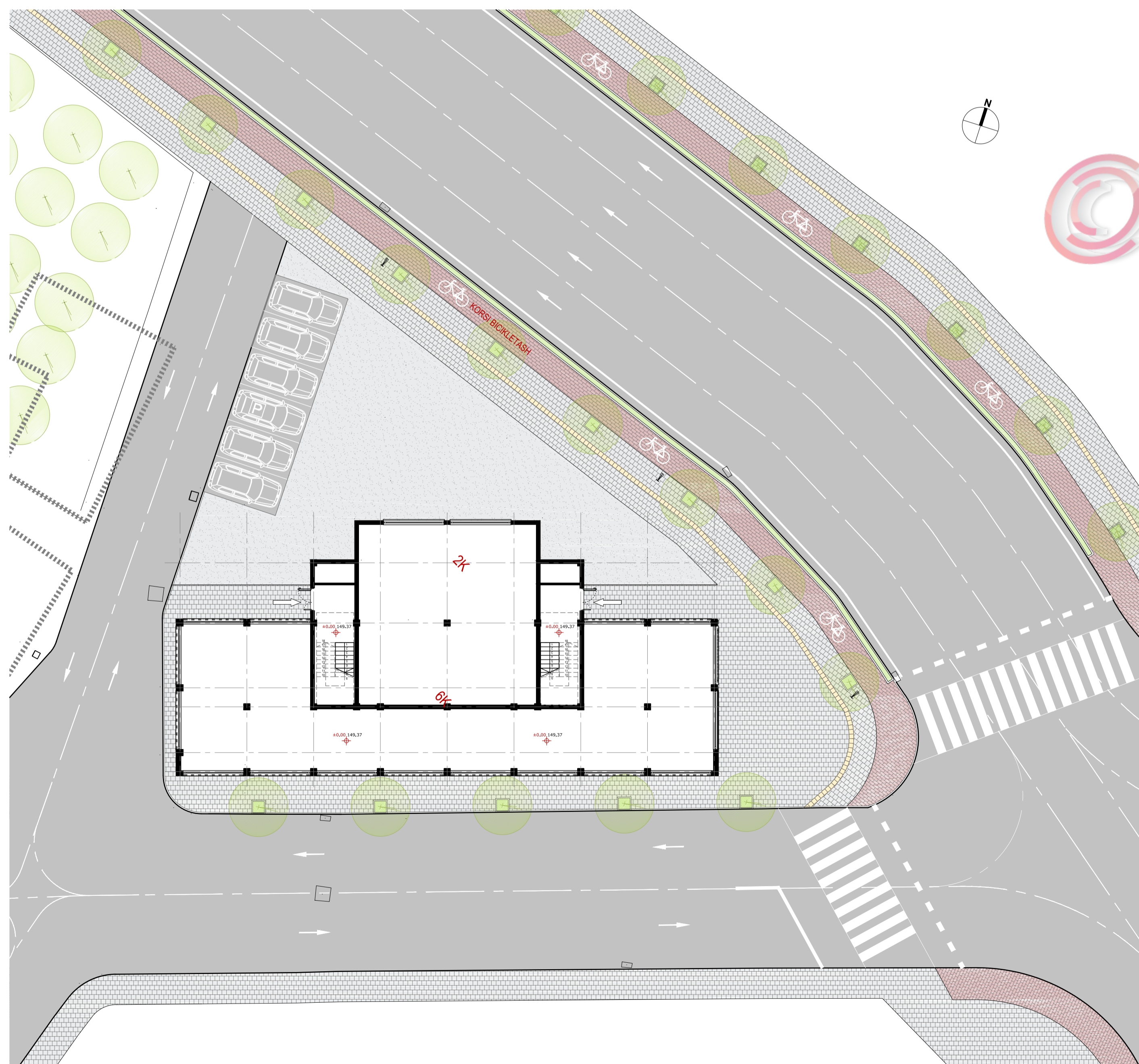

BASHKIA TIRANË

sheshi Skënderbej, nr.1 - TIRANË

emërtimi i projektit:  
**REHABILITIMI I FASADAVE TË PALLATIT  
TEK KRYQËZIMI I RRUGËS SË DIBRËS ME  
UNAZËN E VOGËL**

porositës:

**BASHKIA TIRANË**  
sheshi Skënderbej nr.1  
1000 - TIRANË  
adresa e sheshit të ndërtimit:

**OBJEKTI 6 KAT**  
rruga e Dibrës  
1000 - TIRANË

projekti:

**sferastudio**  
architecture

blv. Zhan D'Ark, p. Wonder, shk.1 kati 2  
1010 - Tiranë

faza:

emertimi i fletës:

DATA  
MARS 2018

NR. FLETA  
**A00**

specialet	faza	nr. objekti	përmbajtja	specifikim	nr. vizatim	indeks
AR	PZ	01	----	00	A00	----

FILE : zerv\_20\_STUDIO000-PUNE NE PRITJE MAX. VELO\_KADRENDERTESA MAXX  
VELOSheesiA01-PLAN I SISTEMMEVE.dwg



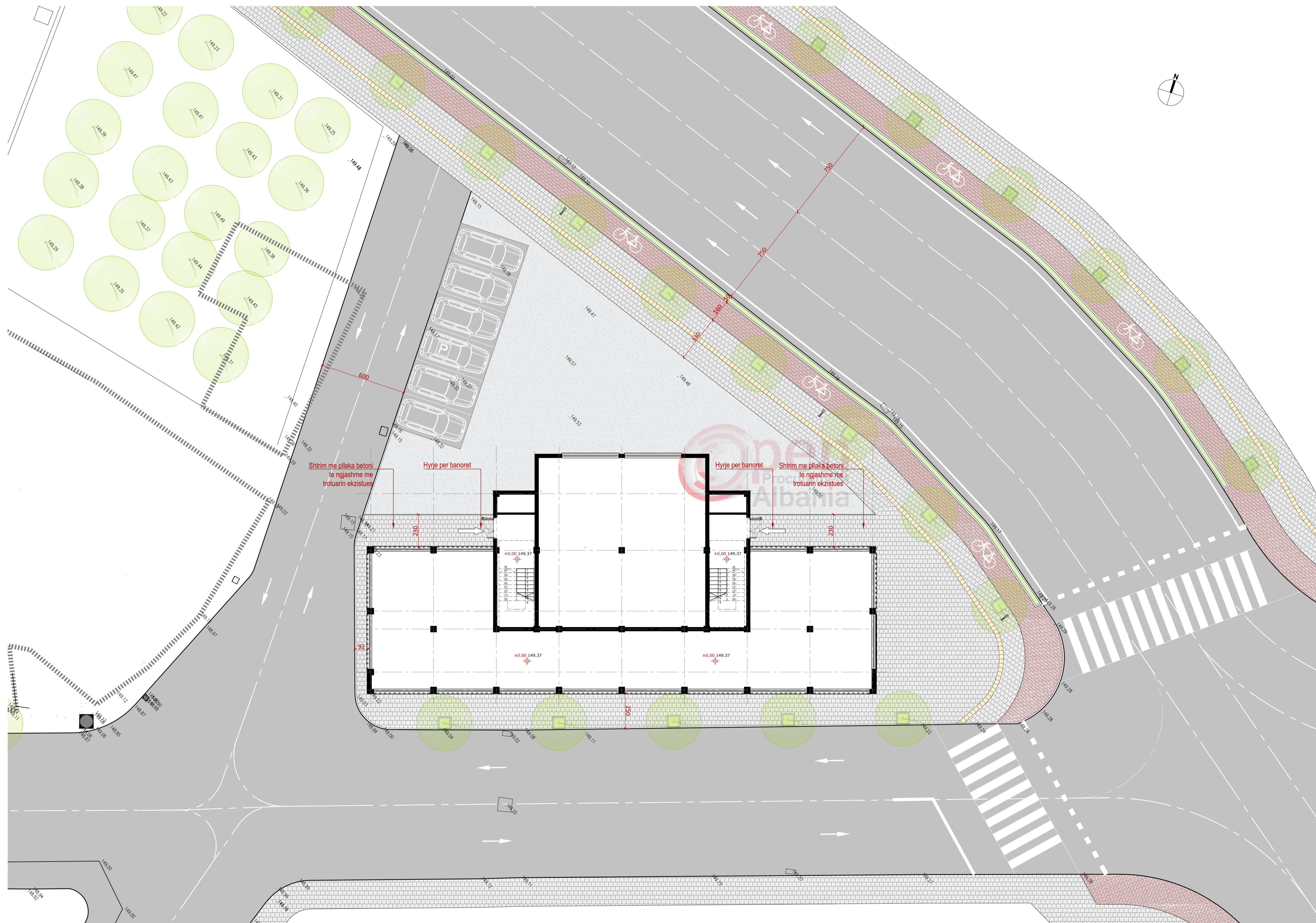

1 **PLANI I SISTEMIMEVE**  
1:150

index	date	pershkrimi
---	---	---

**BASHKIA TIRANË**  
sheshi Skënderbej, nr.1 - TIRANË

emërtimi i projektit:  
**REHABILITIMI I FASADAVE TË PALLATIT  
TEK KRYQËZIMI I RRUGËS SË DIBRËS ME  
UNAZËN E VOGËL**

porositës:

**BASHKIA TIRANË**  
sheshi Skënderbej nr.1  
1000 - TIRANË  
adresa e sheshit të ndërtimit:

**OBJEKTI 6 KAT**  
rruga e Dibrës  
1000 - TIRANË

projekti:

**sferastudio**  
architecture

biv. Zhan D'Ark, p. Wonder, shk.1 kati 2  
1010 - Tiranë

faza:

---

emërtimi i fletës:

**PLANI I SISTEMIMEVE**

DATA  
MARS 2018

NR. FLETA  
**A01**

specifitet	faza	nr. objekti	përmbajtja	specifikim	nr. vizatim	indeks
AR	PZ	01	---	00	A01	---

FILE: Z:\ar\_20\_STUDIO\000\PUNE NE PRITE\EMAX\_VELO\_KADARE\NËDËRTESA\MAXS\_VELO\SheesiA01\PLANI I SISTEMIMEVE.dwg



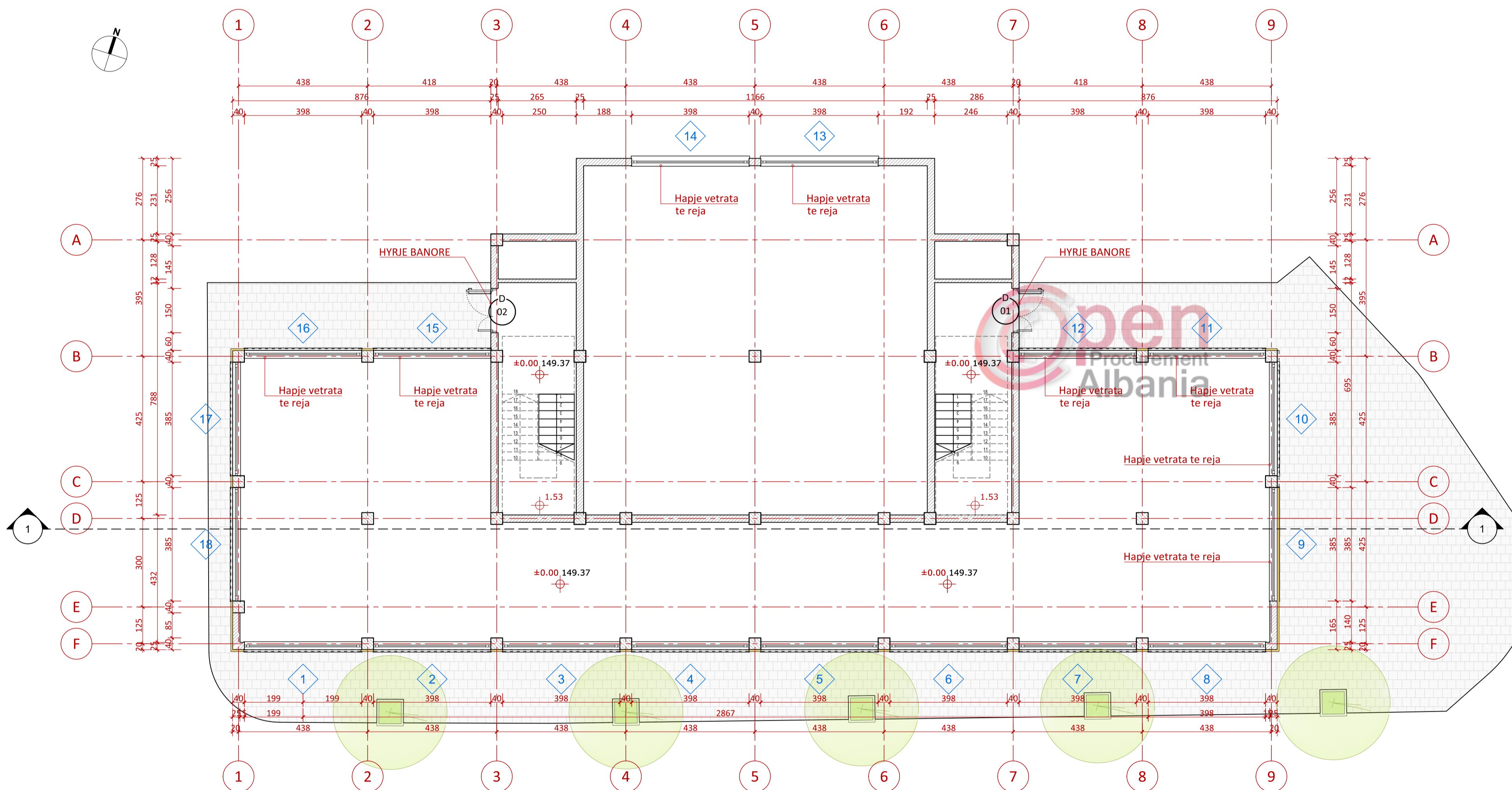

**TABELA VETRATA**

TYPE	NR.	PERMASAT			MATERIALI
		Gjeresi	Lartesi	H d'ancanal	
V-1	1	398	350	0	PROFIL ALUMINI
V-1	2	398	350	0	PROFIL ALUMINI
V-1	3	398	350	0	PROFIL ALUMINI
V-1	4	398	350	0	PROFIL ALUMINI
V-1	5	398	350	0	PROFIL ALUMINI
V-1	6	398	350	0	PROFIL ALUMINI
V-1	7	398	350	0	PROFIL ALUMINI
V-1	8	398	350	0	PROFIL ALUMINI
V-1	9	385	350	0	PROFIL ALUMINI
V-1	10	385	350	0	PROFIL ALUMINI
V-1	11	398	350	0	PROFIL ALUMINI
V-1	12	398	350	0	PROFIL ALUMINI
V-1	13	398	350	0	PROFIL ALUMINI
V-1	14	398	350	0	PROFIL ALUMINI
V-1	15	398	350	0	PROFIL ALUMINI
V-1	16	398	350	0	PROFIL ALUMINI
V-1	17	385	350	0	PROFIL ALUMINI
V-1	18	385	350	0	PROFIL ALUMINI

**TABELA DYER**

Type	NR.	PERMASAT		PERSHKRIM
		Gjeresi	Lartesi	
P-2	01	140	220	DERE E BLINDUAR ME DOREZE ANTIPANIK
P-2	02	140	220	DERE E BLINDUAR ME DOREZE ANTIPANIK

index	date	përshkrimi
---	---	---

**BASHKIA TIRANË**  
sheshi Skënderbej, nr.1 - TIRANË

emërtimi i projektit:  
**REHABILITIMI I FASADAVE TË PALLATIT  
TEK KRYQËZIMI I RRUGËS SË DIBRËS ME  
UNAZËN E VOGËL**

porositës:  
**BASHKIA TIRANË**  
sheshi Skënderbej nr.1  
1000 - TIRANË  
adresa e sheshit të ndërtimit:

**OBJEKTI 6 KAT**  
rruga e Dibrës  
1000 - TIRANË  
projekti:

**sferastudio**  
architecture

biv. Zhan D'Ark, p. Wonder, shk.1 kati 2  
1010 - Tiranë

emertimi i fletës:  
---

**PLANIMETRIA E KATIT PËRDHE**

DATA: MARS 2018  
NR. FLETA: **A02**

specialet	faza	nr. objekti	përmbajtja	specifikim	nr. vizatim	index
AR	PZ	01	---	00	A02	---

FILE: Z:\serv\_20\_STUDIO\000\PUNE NE PROJEKIM\_VELU\_KADARE\RENDERTESA\MAKS\_VELU\SheesiA02 PLANIMETRIA E KATIT PËRDHE.dwg

**1 PLANIMETRIA E KATIT PËRDHE**  
SHKALLA 1:100

**2 TABELA DRITARE DHE DYER**

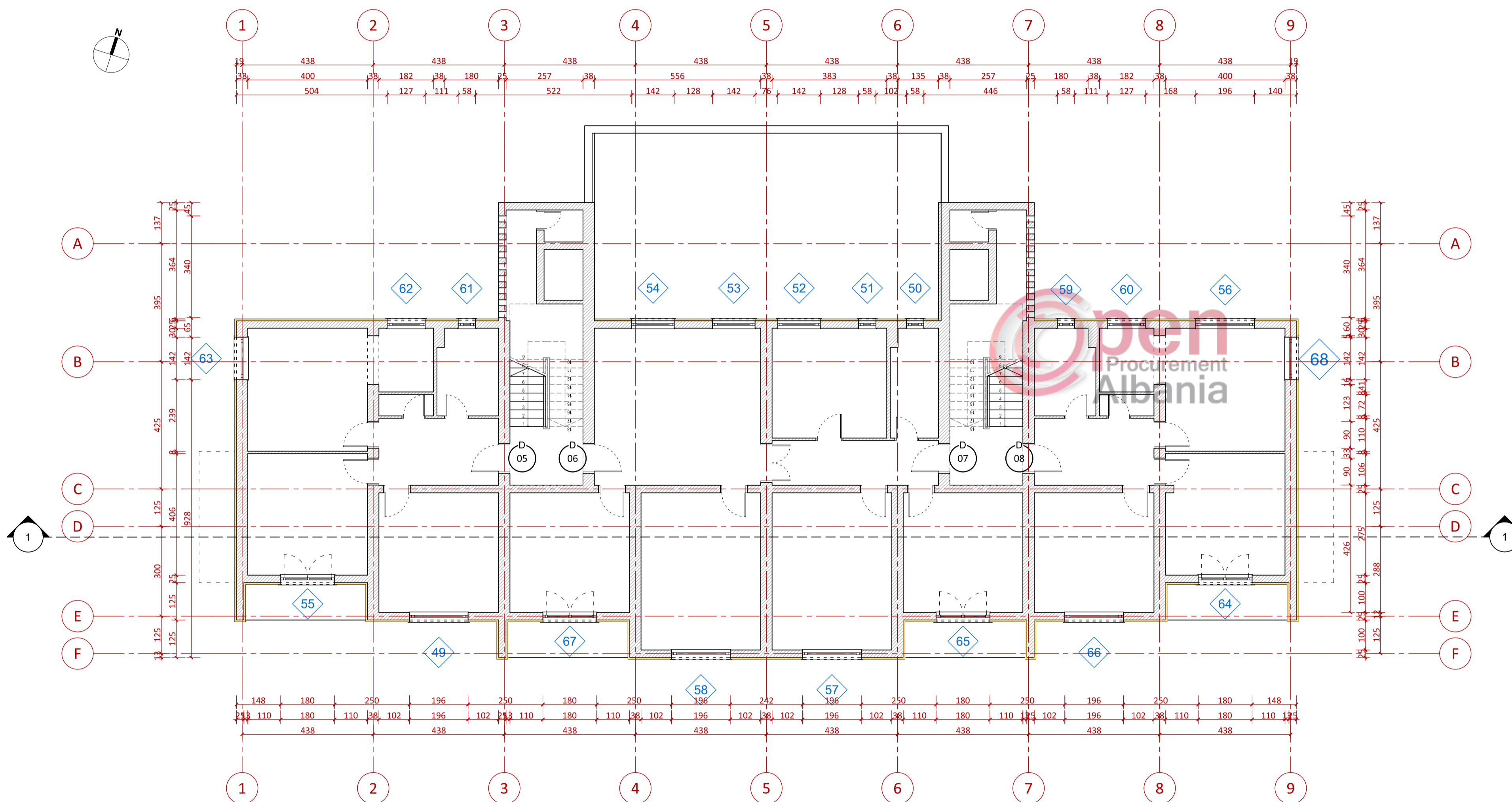

1 PLANIMETRIA E KATIT TË PARË TË TRETË DHE TË PESTË  
1:10

TABELA DRITARE

TYPE	NR.	PERMASAT			MATERIALI
		Gjeresi	Lartesi	H d'ancall	
D-1	50	58	127	90	PROFIL PLASTIK
	51	58	127	90	PROFIL PLASTIK
	59	58	127	90	PROFIL PLASTIK
	61	58	127	90	PROFIL PLASTIK
D-2	60	127	127	90	PROFIL PLASTIK
	62	127	127	90	PROFIL PLASTIK
D-4	49	196	127	90	PROFIL PLASTIK
	52	142	127	90	PROFIL PLASTIK
	53	142	127	90	PROFIL PLASTIK
	54	142	127	90	PROFIL PLASTIK
	56	196	127	90	PROFIL PLASTIK
	57	196	127	90	PROFIL PLASTIK
	58	196	127	90	PROFIL PLASTIK
	63	142	127	90	PROFIL PLASTIK
P-7	66	196	127	90	PROFIL PLASTIK
	68	142	127	90	PROFIL PLASTIK
	55	180	205	0	PROFIL PLASTIK
	64	180	205	0	PROFIL PLASTIK
P-7	65	180	205	0	PROFIL PLASTIK
	67	180	205	0	PROFIL PLASTIK
	66	180	205	0	PROFIL PLASTIK

TABELA DYER

Type	NR.	PERMASAT		PERSHKRIMI
		Gjeresi	Lartesi	
P-01	05	90	215	DERE E BLINDUAR
	06	90	215	DERE E BLINDUAR
	07	90	215	DERE E BLINDUAR
	08	90	215	DERE E BLINDUAR

2 TABELA DRITARE DHE DYER

index	datë	përshkrimi
---	---	---

**BASHKIA TIRANË**  
sheshi Skënderbej, nr.1 - TIRANË

emërtimi i projektit:  
**REHABILITIMI I FASADAVE TË PALLATIT  
TEK KRYQËZIMI I RRUGËS SË DIBRËS ME  
UNAZËN E VOGËL**

porositës:  
**BASHKIA TIRANË**  
sheshi Skënderbej nr.1  
1000 - TIRANË  
adresa e sheshit të ndërtimit:

**OBJEKTI 6 KAT**  
rruga e Dibrës  
1000 - TIRANË  
projekti:

**sferastudio**  
architecture

blv. Zhan D'Ark, p. Wonder, shk.1 kati 2  
1010 - Tiranë

faza:  
---

emërtimi i fletës:

**PLANIMETRIA E KATIT TË PARË,  
TË TRETË DHE TË PESTË**

DATA  
MARS 2018

NR. FLETA  
**A03**

specialet	faza	nr. objekti	përmbajtja	specifikim	nr. vizatim	index
AR	PZ	01	---	00	A03	---

FILE: Z:\serv\_20\_STUDIO\000\PUNE NE PROJEKIM\VELO\_KADARE\DETERTESA\MARX VELO\sheshA03\PLANIMETRIA E KATIT TË PARË, TË TRETË DHE TË PESTË.dwg







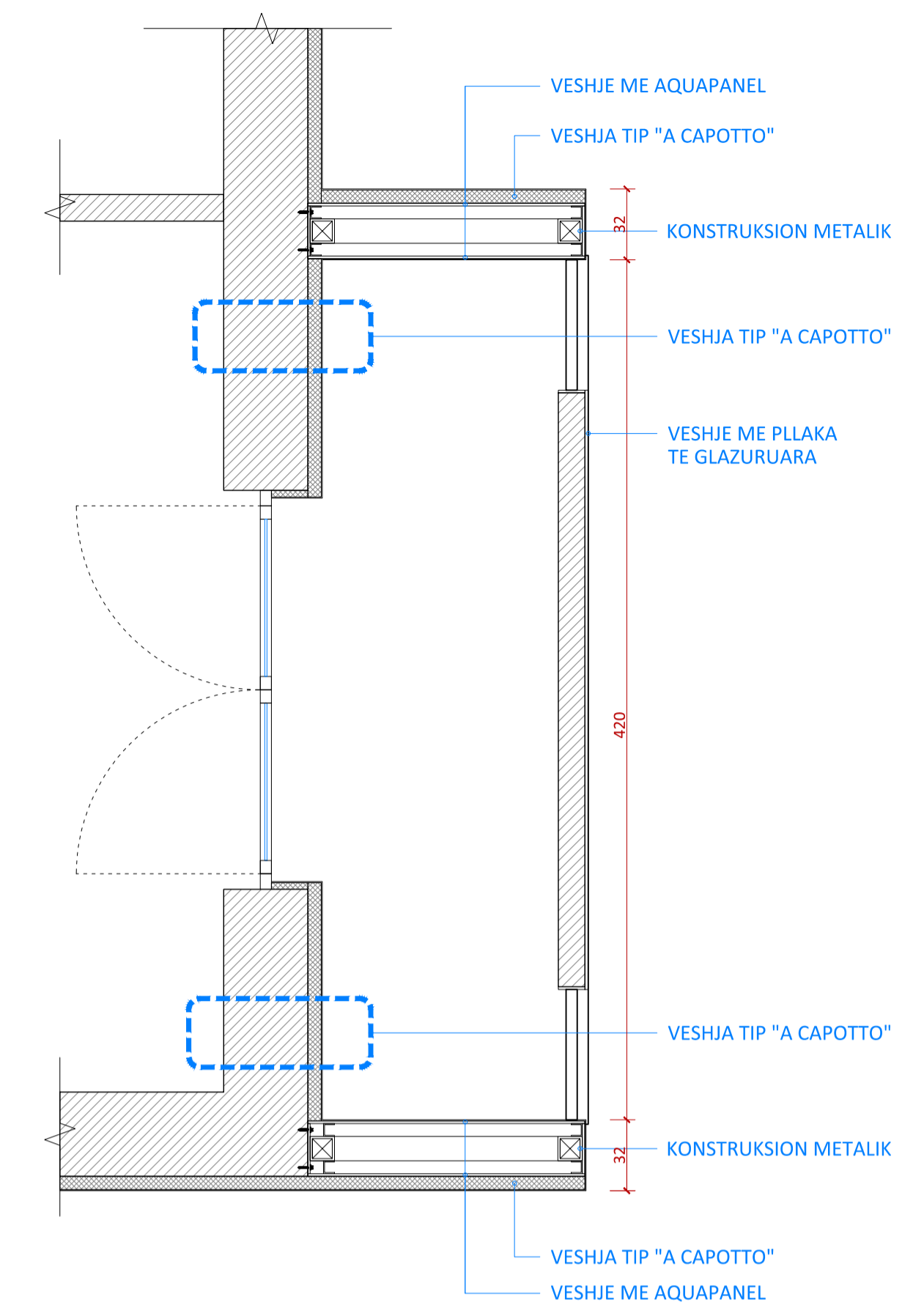
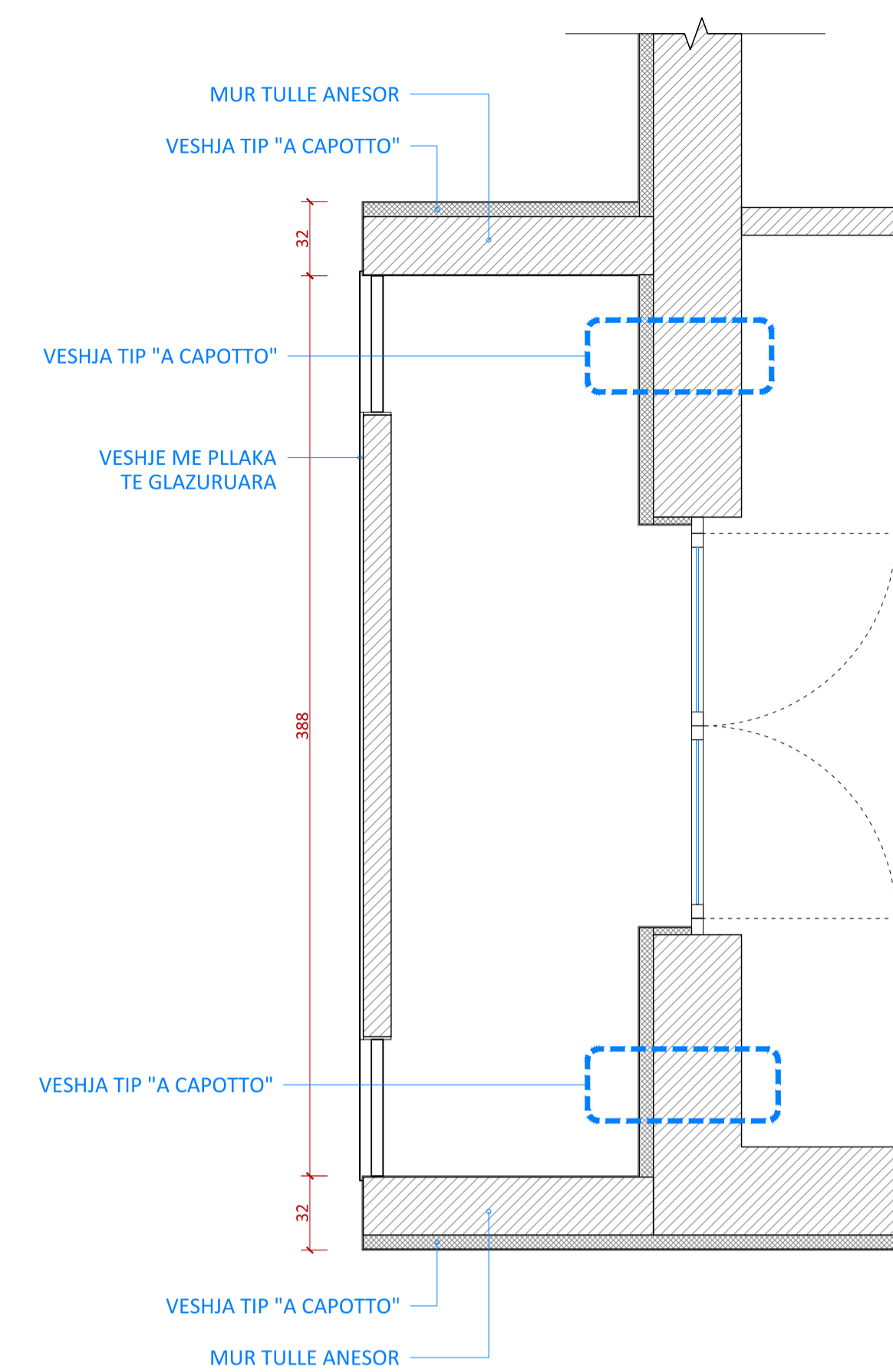
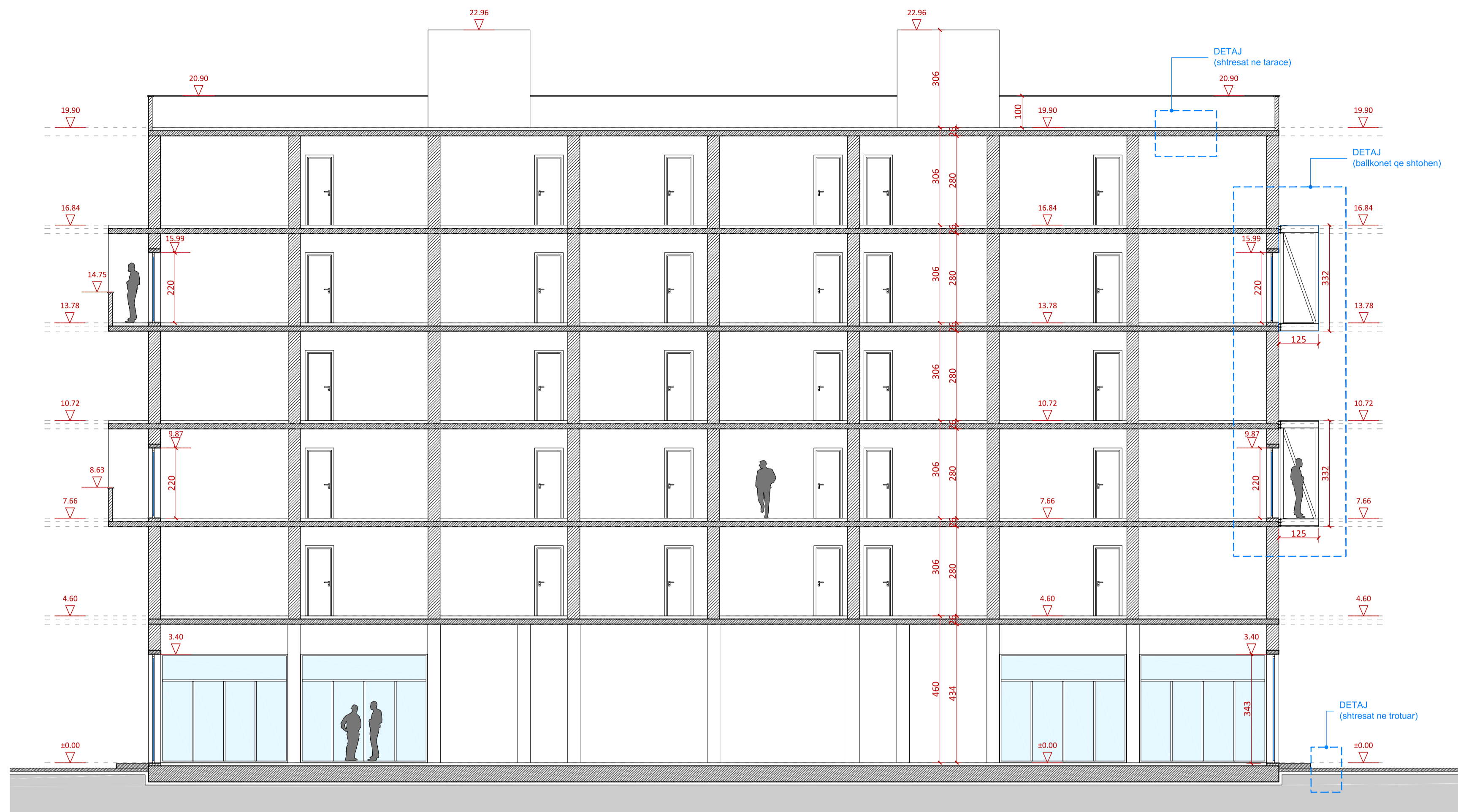

1 PRERJE 1-1  
1:100

PLANIMETRI E BALLKONIT

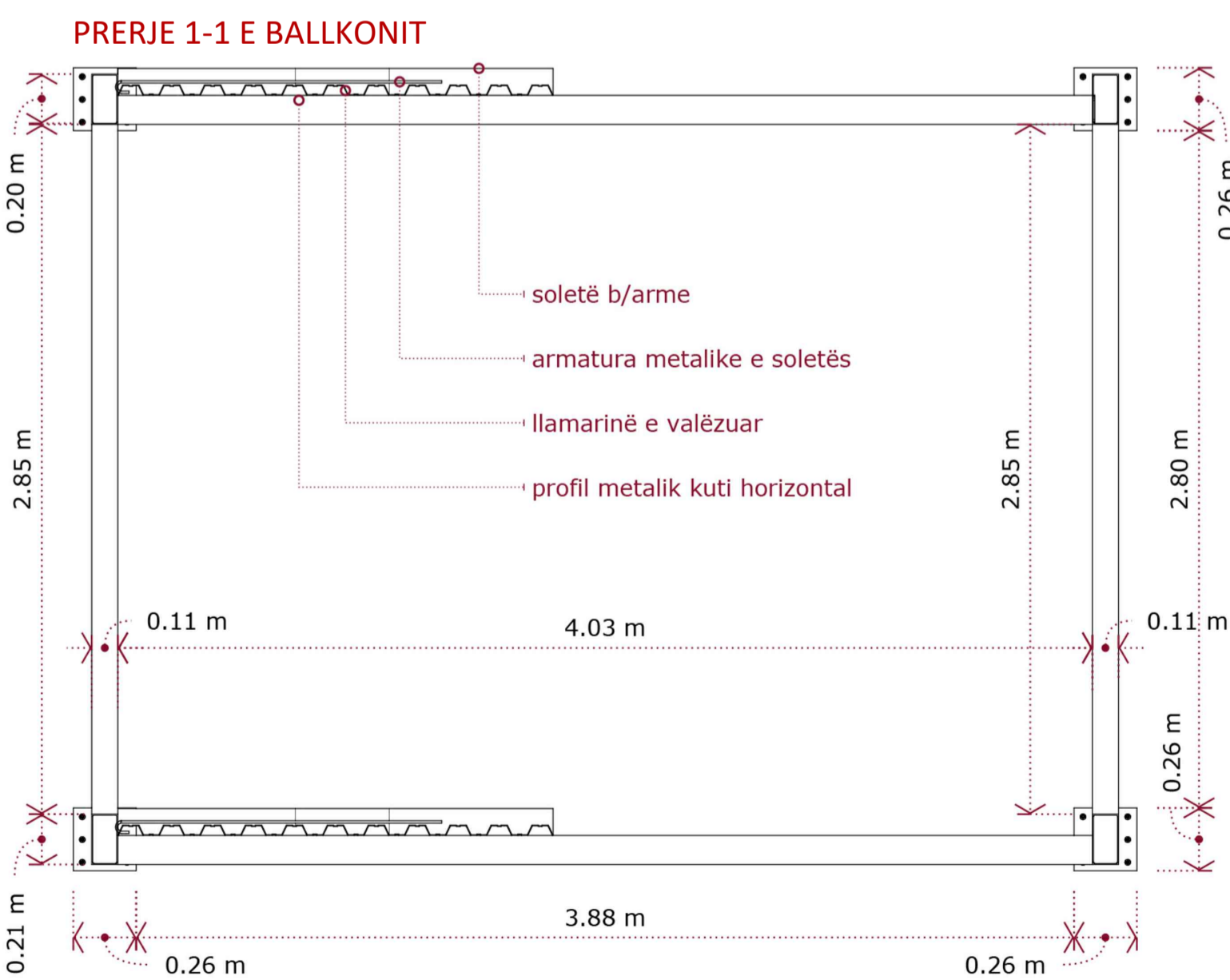
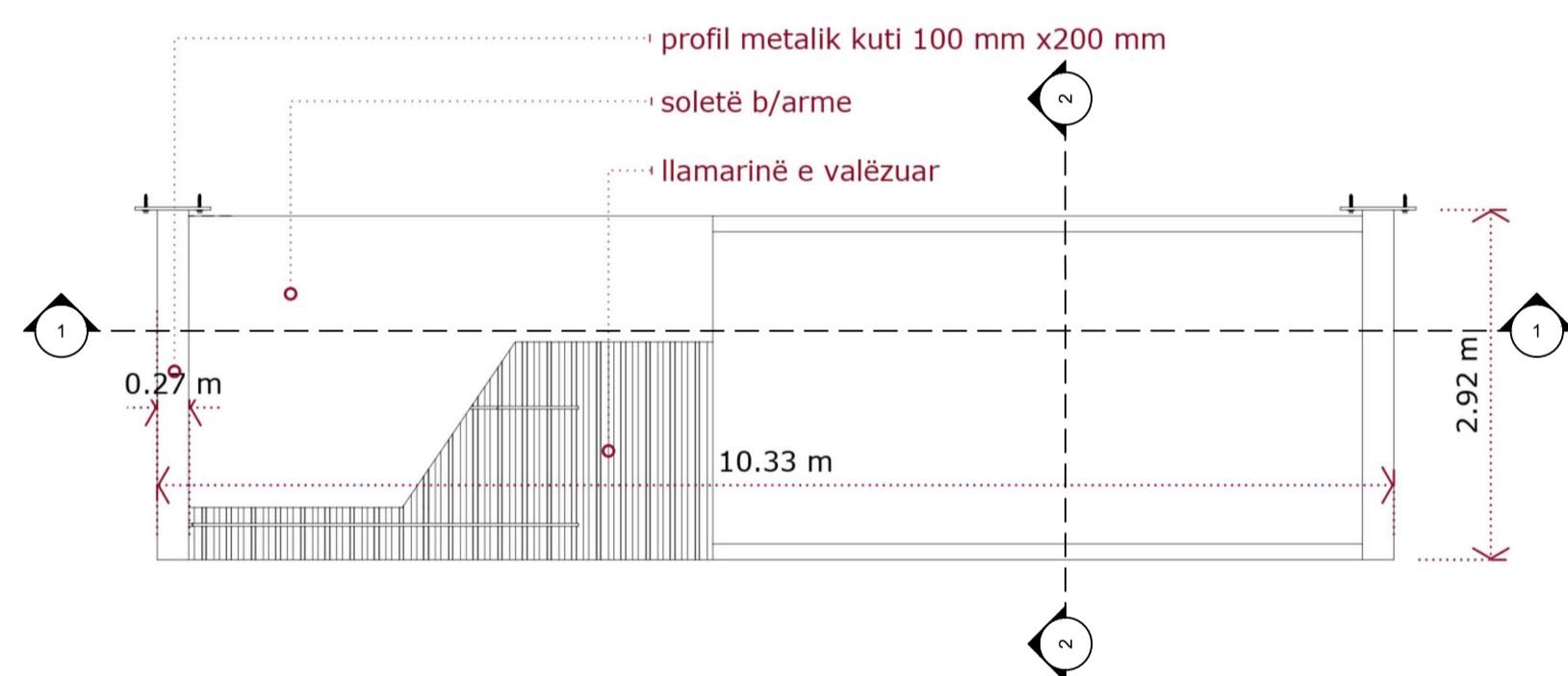

PRERJE 2-2 E BALLKONIT

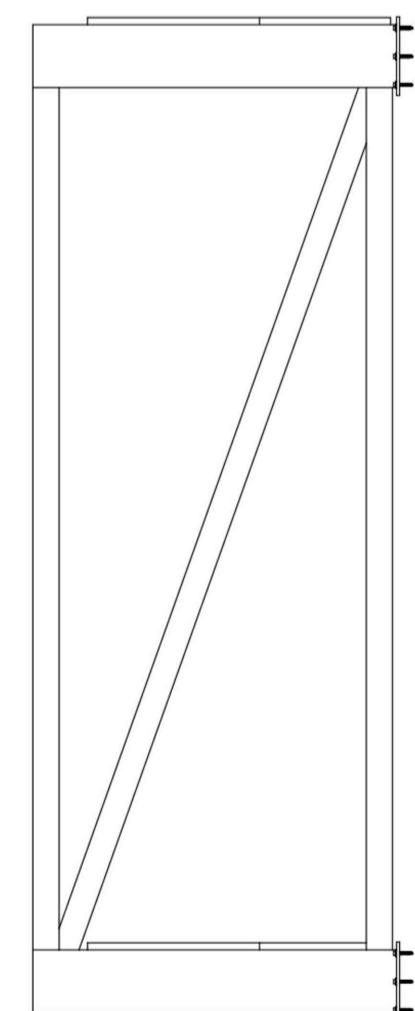

PAMJE TREDIMENSIONALE E BALLKONIT

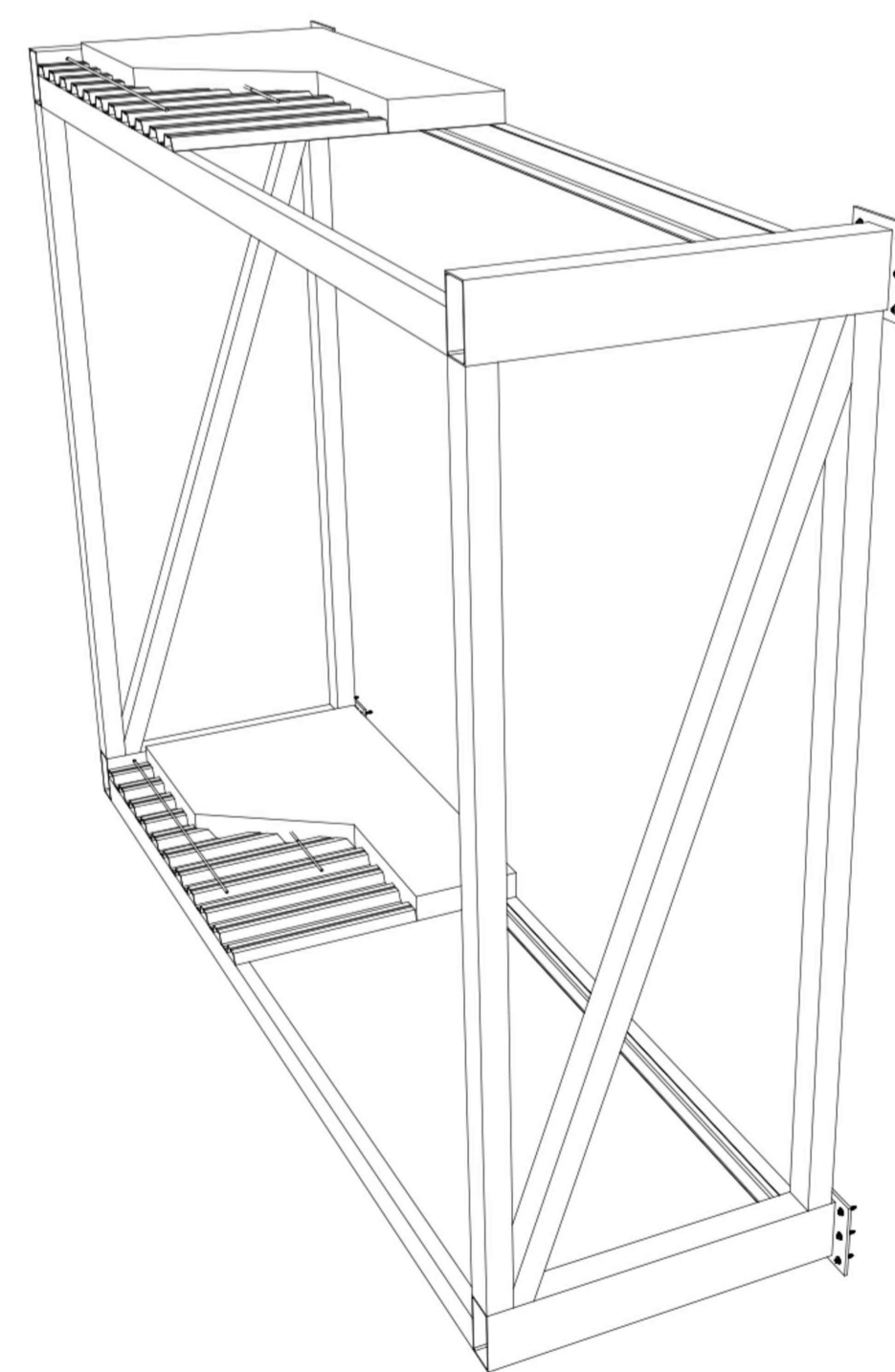

2 DETAJ I BALLKONEVE QE SHTOHEN  
1:25

3 DETAJ I BALLKONEVE EKZISTUESE  
1:25

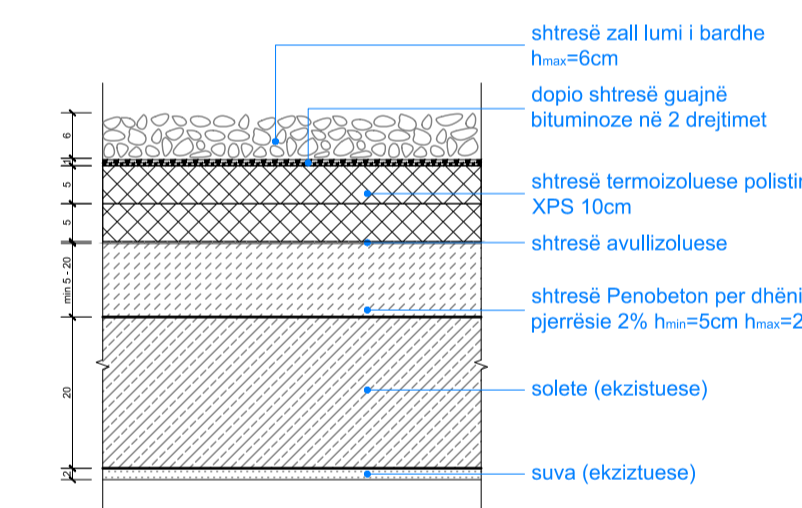

5 DETAJ I SHTRESAVE NE TARACE  
1:10

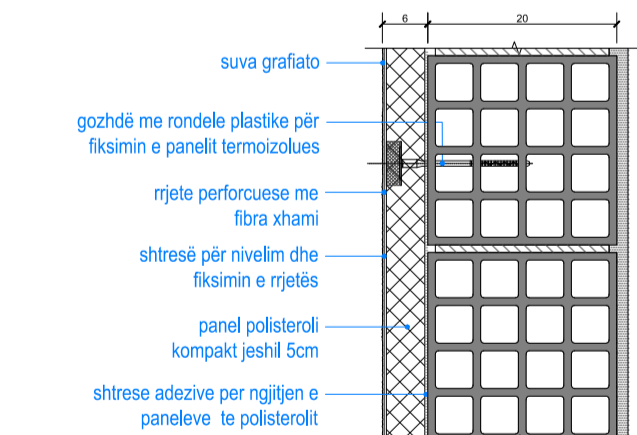

6 DETAJ I VESHJES A CAPPOTTO  
1:10

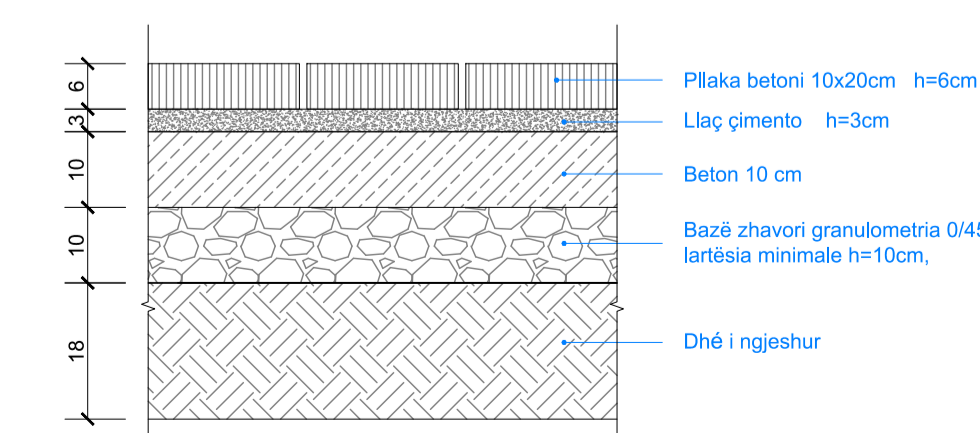

7 DETAJ I SHTRESAVE TE TROTUARIT  
1:10



4 DETAJ I BALLKONEVE QE SHTOHEN  
1:25

index	datë	përshkrimi
---	---	---
---	---	---
---	---	---

**BASHKIA TIRANË**  
sheshi Skënderbej, nr.1 - TIRANË

emërtimi i projektit:  
**REHABILITIMI I FASADAVE TË PALLATIT  
TEK KRYQËZIMI I RRUGËS SË DIBRËS ME  
UNAZËN E VOGËL**

porositës:

**BASHKIA TIRANË**  
sheshi Skënderbej nr.1  
1000 - TIRANË  
adresa e sheshit të ndërtimit:

**OBJEKTI 6 KAT**  
rruga e Dibrës  
1000 - TIRANË  
projekti:

**sferastudio**  
architecture

biv. Zhan D'Ark, p. Wonder, shk.1 kati 2  
1010 - Tiranë

faza:

---

emërtimi i fletës:

**PRERJE 1-1 DETAJE**

DATA  
MARS 2018

NR. FLETA  
**A05**

specialet	faza	nr. objekti	përmbajtja	specifikim	nr. vizatim	index
AR	PZ	01	----	00	A05	----



1 PAMJE NGA VERILINDJA  
1:100

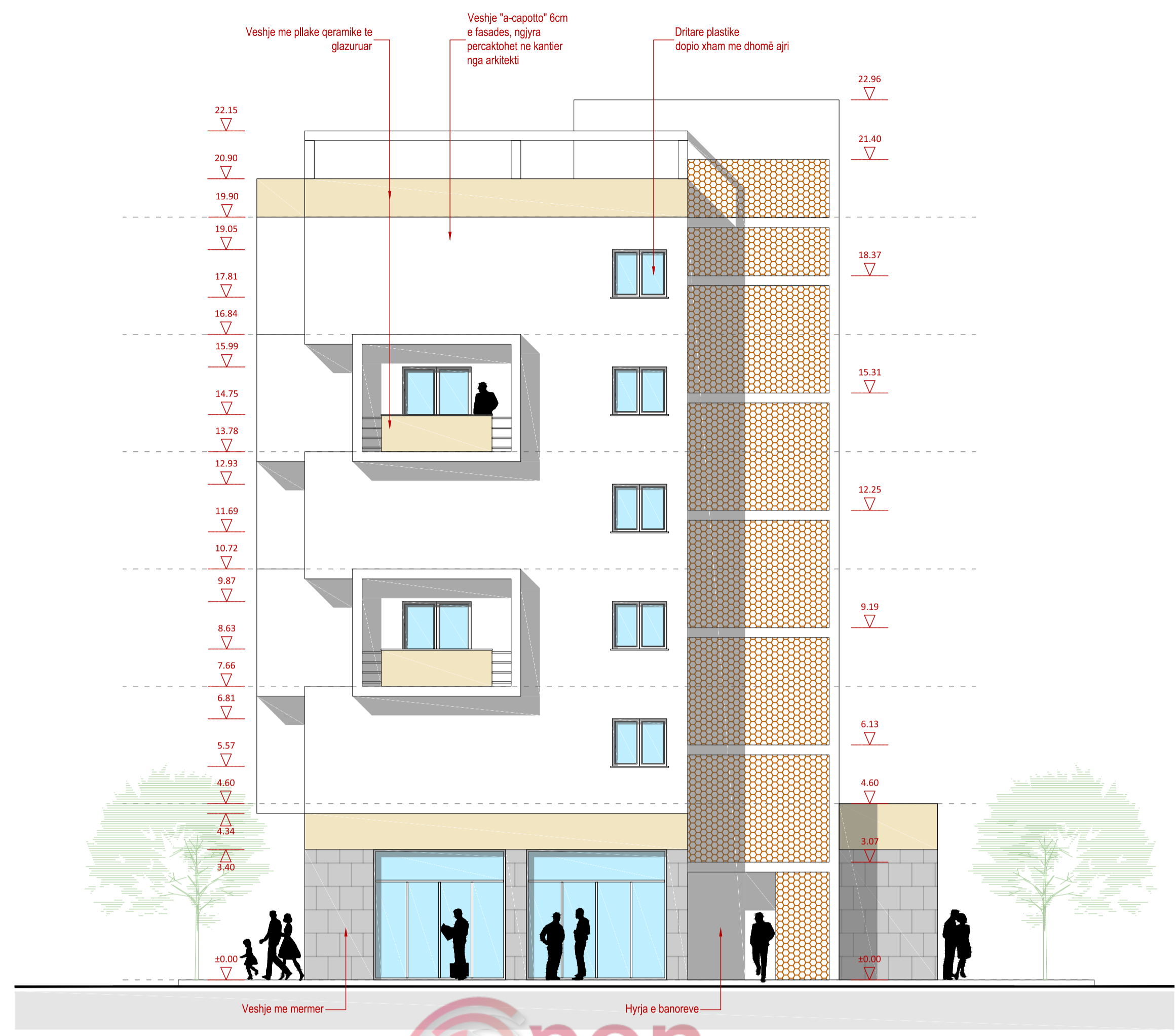

2 PAMJE NGA VERIPERËNDIMI  
1:100



index	datë	përshkrimi
---	---	---
---	---	---
---	---	---

**BASHKIA TIRANË**  
sheshi Skënderbej, nr.1 - TIRANË

emërtimi i projektit:  
**REHABILITIMI I FASADAVE TË PALLATIT  
TEK KRYQËZIMI I RRUGËS SË DIBRËS ME  
UNAZËN E VOGËL**

porositës:  
**BASHKIA TIRANË**  
sheshi Skënderbej nr.1  
1000 - TIRANË  
adresa e sheshit të ndërtimit:

**OBJEKTI 6 KAT**  
rruga e Dibrës  
1000 - TIRANË  
projekti:

**sferastudio**  
architecture  
blv. Zhan D'Ark, p. Wonder, shk.1 kati 2  
1010 - Tiranë

faza:  
---

emërtimi i fletës:  
**PAMJE NGA VERILINDJA  
PAMJE NGA VERIPERËNDIMI**

DATA  
MARS 2018

NR. FLETA  
**A06**

specialitet	faza	nr. objekti	përmbajtja	specifikim	nr. vizatim	indeks
AR	PZ	01	----	00	A06	----

FILE: Z:\serv\_20\_STUDIO\000\PLINE NE PRILE\MAX\_VELLO\_KADARE\000\TIRANA\MAX\_VELLO\Sheesi\AR\PAMJE NGA VERILINDJA - PAMJE NGA VERIPERËNDIMI.dwg



1 PAMJE NGA JUGPERËNDIMI  
1:100

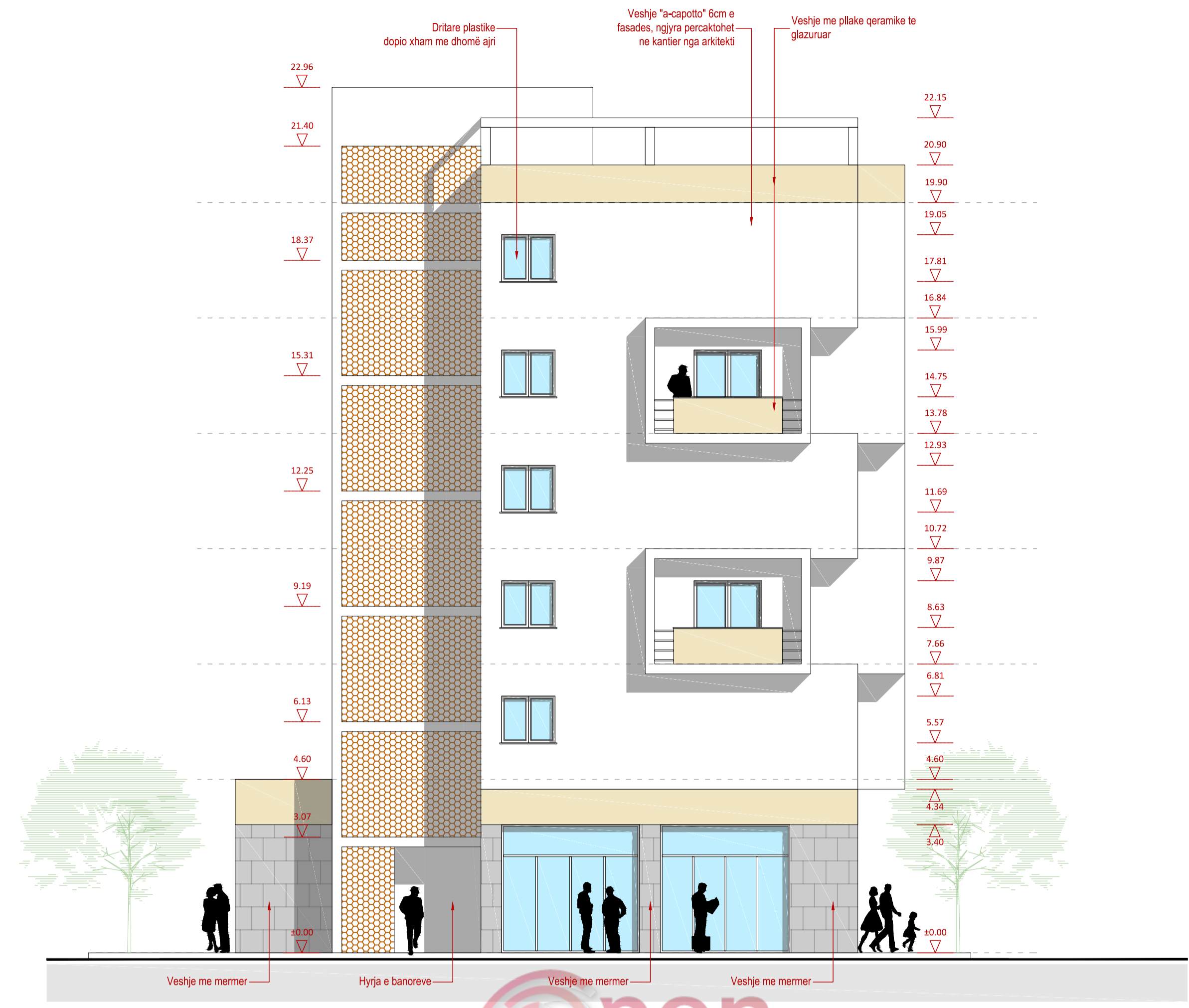

2 PAMJE NGA JUGLINDJA  
1:100

index	datë	përshkrimi
---	---	---
---	---	---
---	---	---

**BASHKIA TIRANË**  
sheshi Skënderbej, nr.1 - TIRANË

emërtimi i projektit:  
**REHABILITIMI I FASADAVE TË PALLATIT  
TEK KRYQËZIMI I RRUGËS SË DIBRËS ME  
UNAZËN E VOGËL**

porositës:  
**BASHKIA TIRANË**  
sheshi Skënderbej nr.1  
1000 - TIRANË  
adresa e sheshit të ndërtimit:

**OBJEKTI 6 KAT**  
rruga e Dibrës  
1000 - TIRANË  
projekti:

**sferastudio**  
architecture  
blv. Zhan D'Ark, p. Wonder, shk.1 kati 2  
1010 - Tiranë

faza:  
---

emertimi i fletës:  
**PAMJE NGA JUGPERËNDIMI  
PAMJE NGA JUGLINDJA**

DATA	NR. FLETA
MARS 2018	<b>A07</b>

specifitet	faza	nr. objekti	përmbajtja	specifikim	nr. vizatim	indeks
AR	PZ	01	----	00	A07	----

FILE: Z:\serv\_20\_STUDIO\000\PLINE NE PRILEJMAX VELO KADARE\NËRTËSA\MAKS VELO\Shees\A07 PAMJE NGA JUGPERËNDIMI PAMJE NGA JUGLINDJA.dwg





IMAZH 3 DIMENSIONAL NATEN (Pamje nga Veri-Lindja)



IMAZH 3 DIMENSIONAL NATEN (Pamje nga Jug-Lindja) VARIANT 1



IMAZH 3 DIMENSIONAL NATEN (Pamje nga Jug-Lindja) VARIANT 2



FOTO MONTAZH (Pamje nga Veri-Lindja)



FOTO MONTAZH (Pamje nga Jug-Lindja)



FOTO EKZISTUESE (Pamje nga Veri-Lindja)



FOTO EKZISTUESE (Pamje nga Jug-Lindja)

index	datë	përshkrimi
---	---	---

**BASHKIA TIRANË**  
sheshi Skënderbej, nr.1 - TIRANË

emërtimi i projektit:  
**REHABILITIMI I FASADAVE TË PALLATIT  
TEK KRYQËZIMI I RRUGËS SË DIBRËS ME  
UNAZËN E VOGËL**

porositës:

**BASHKIA TIRANË**  
sheshi Skënderbej nr.1  
1000 - TIRANË  
adresa e sheshit të ndërtimit:

**OBJEKTI 6 KAT**  
rruga e Dibrës  
1000 - TIRANË  
projekti:

**sferastudio**  
architecture

biv. Zhan D'Ark, p. Wonder, shk.1 kati 2  
1010 - Tiranë

faza:

emërtimi i fletës:

**PAMJE TREDIMENSIONALE**

DATA  
MARS 2018

NR. FLETA  
**A08**

specifitet	faza	nr. objekti	përmbajtja	specifikim	nr. vizatim	indeks
AR	PZ	01	----	00	A08	----



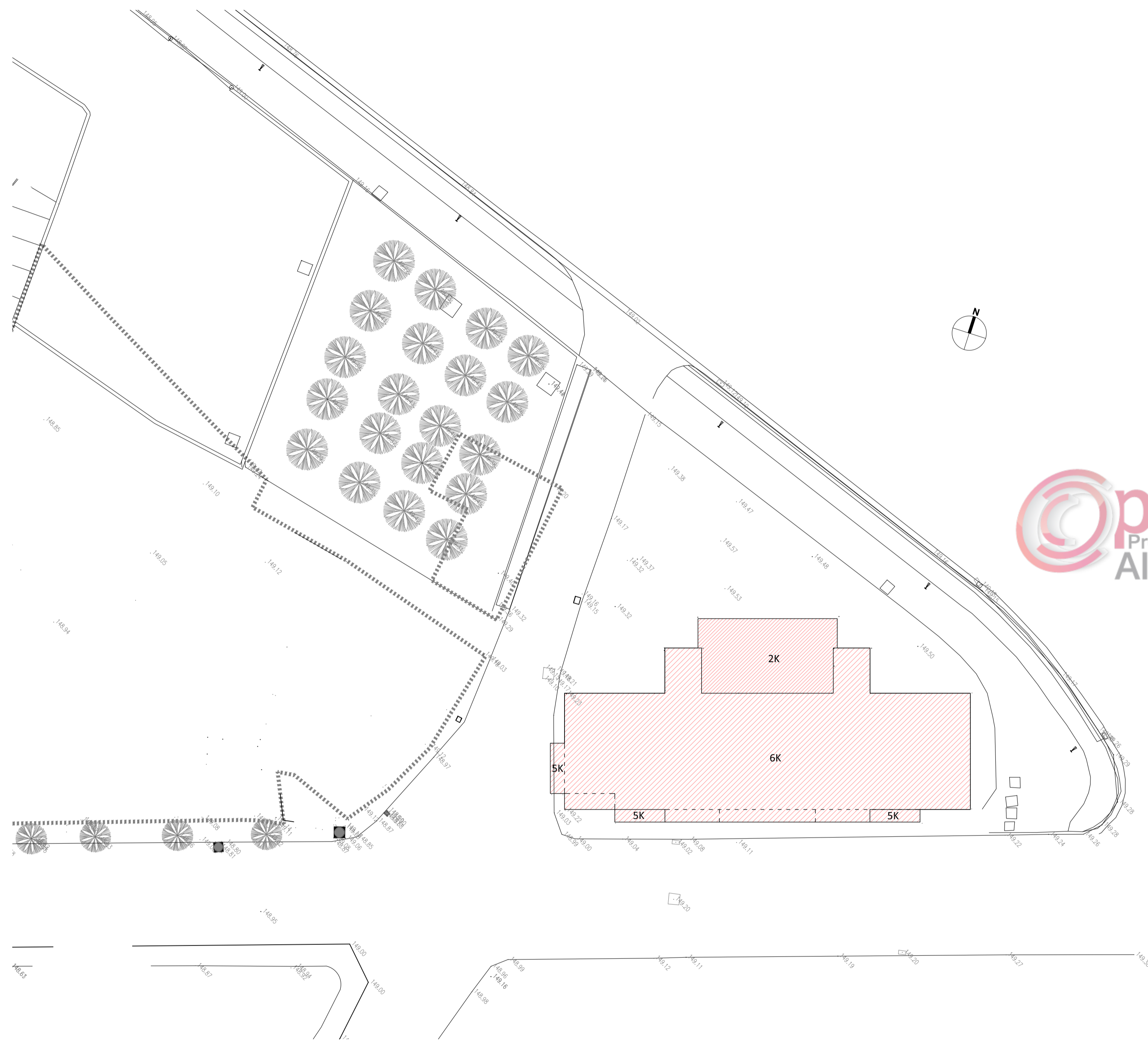

1 GENPLAN I GJENDJES EKZISTUESE (RELIEVI TOPOGRAFIK)  
1:250

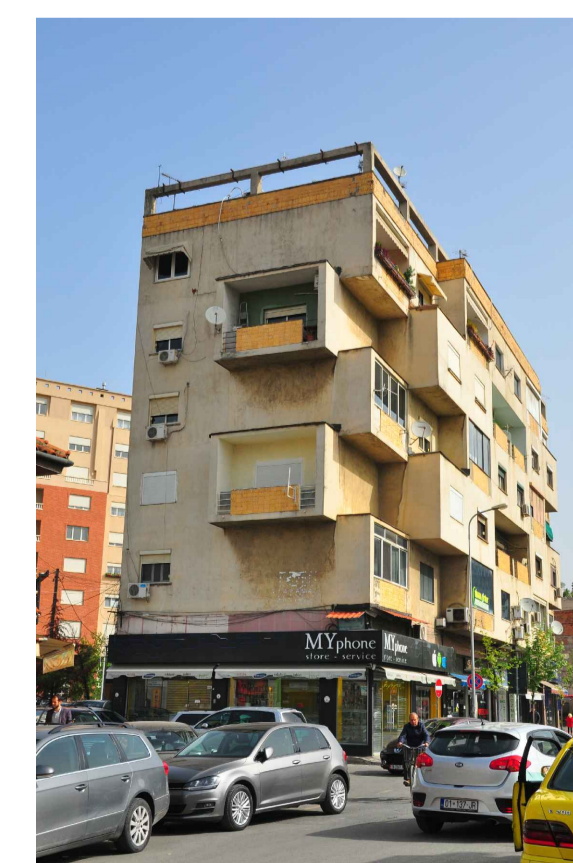
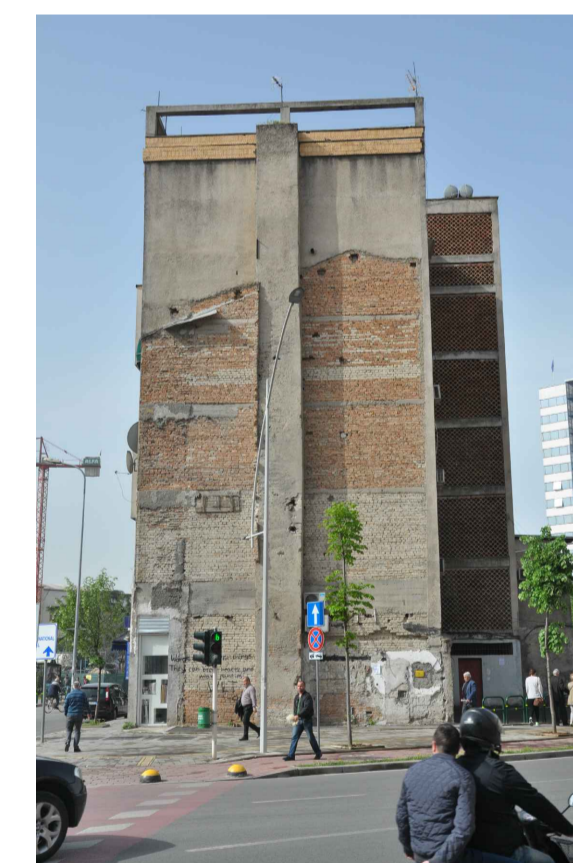
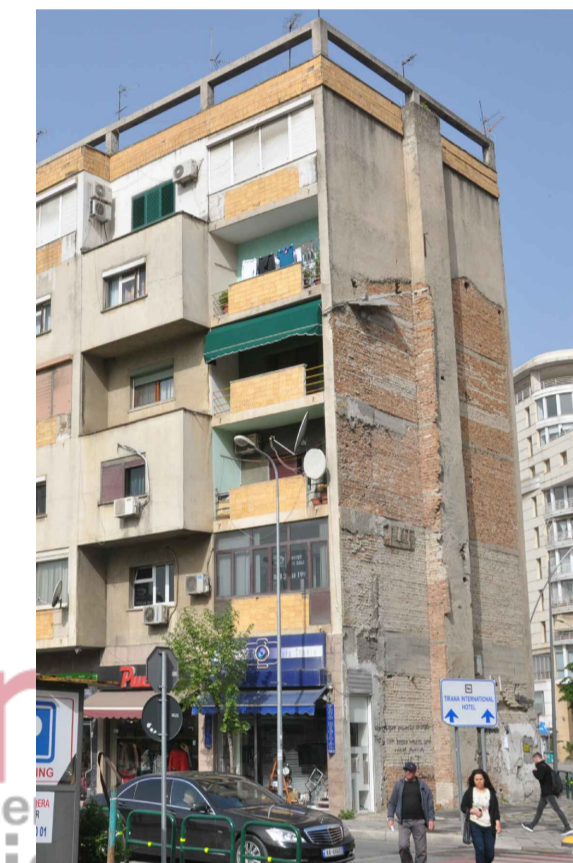
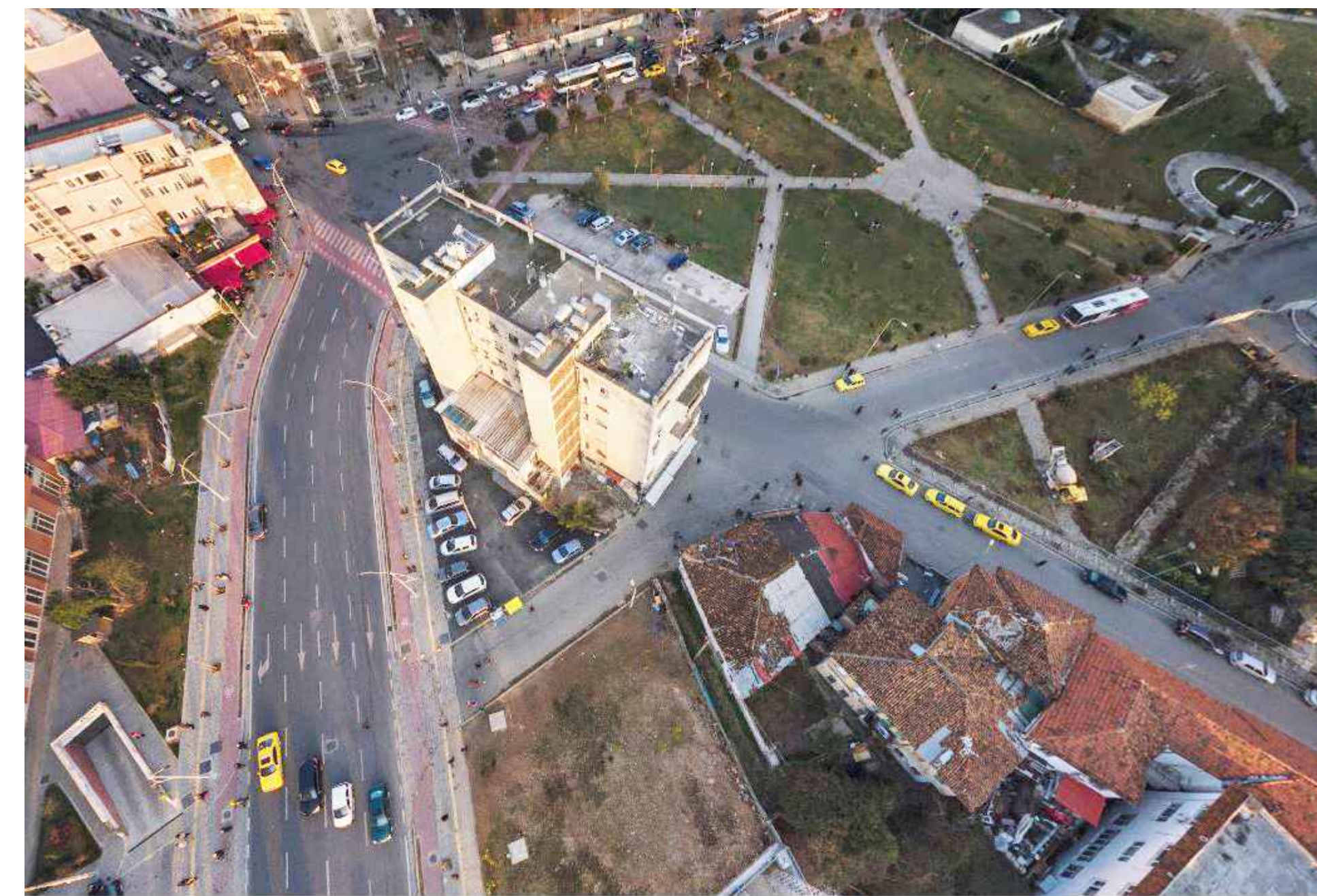

2 FOTO TË GJENDJES EKZISTUESE

index	datë	përshkrimi
---	---	---

**BASHKIA TIRANË**  
sheshi Skënderbej, nr.1 - TIRANË

emërtimi i projektit:  
**REHABILITIMI I FASADAVE TË PALLATIT  
TEK KRYQËZIMI I RRUGËS SË DIBRËS ME  
UNAZËN E VOGËL**

porositës:

**BASHKIA TIRANË**  
sheshi Skënderbej nr.1  
1000 - TIRANË  
adresa e sheshit të ndërtimit:

**OBJEKTI 6 KAT**  
rruga e Dibrës  
1000 - TIRANË

projekti:

**sferastudio**  
architecture

biv. Zhan D'Ark, p. Wonder, shk.1 kati 2  
1010 - Tiranë

faza:

emërtimi i fletës:

**GJENDJA EKZISTUESE  
GENPLAN\_FOTO**

DATA  
MARS 2018

NR. FLETA  
**E01**

specialet	faza	nr. objekti	përmbajtja	specifikim	nr. vizatim	indeks
AR	PZ	01	----	00	E01	----

FILE Z:\ar\_20\_STUDIO\000\PUNE NE PRITJE\MAX\_VELI\_KADARE\NDERTESA\MAX\_VELI\sheshiE01\GJENDJA EKZISTUESE GENPLAN\_FOTO.dwg



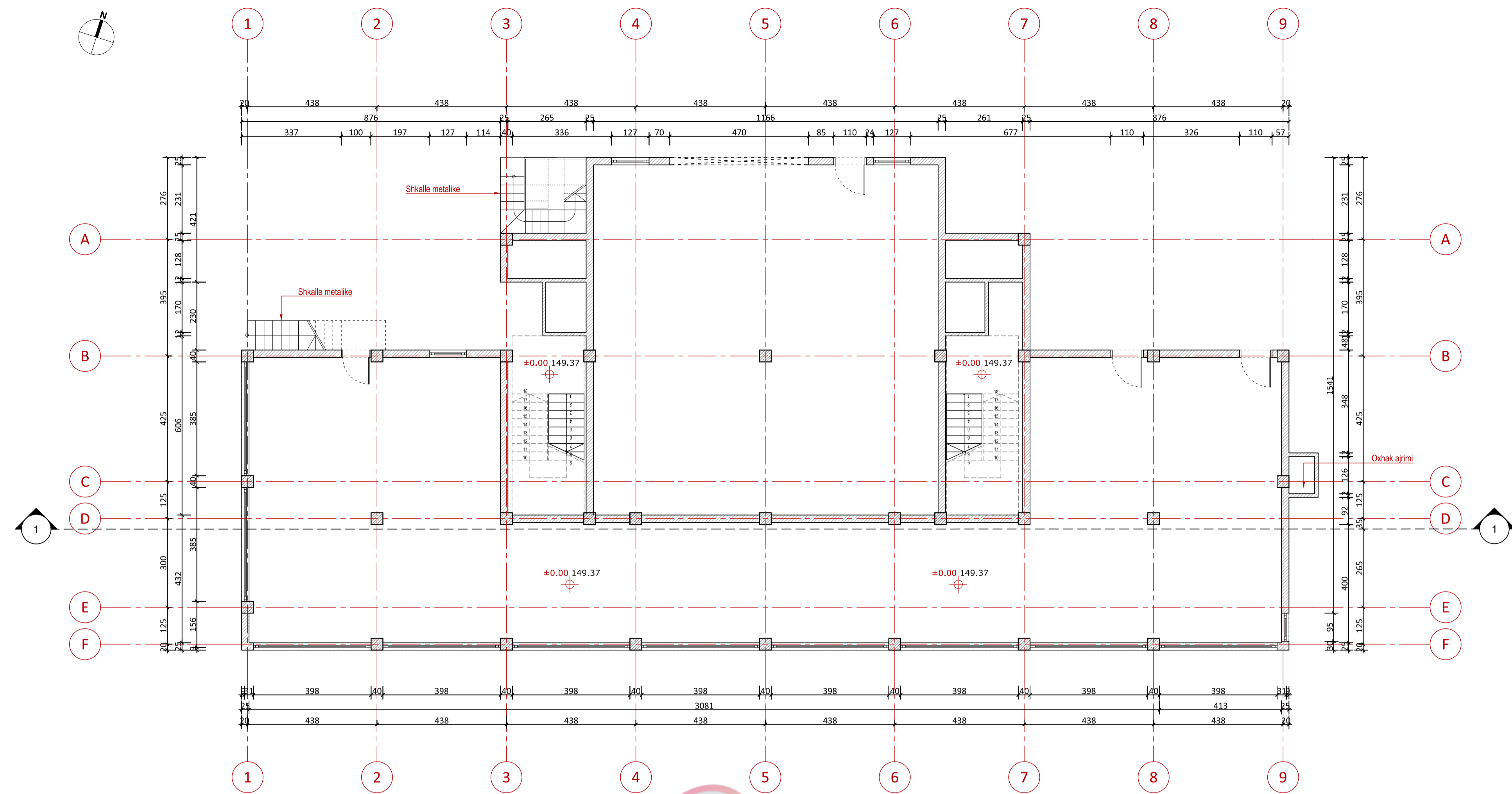

1 PLANIMETRIA E KATIT PËRDHE  
1:100

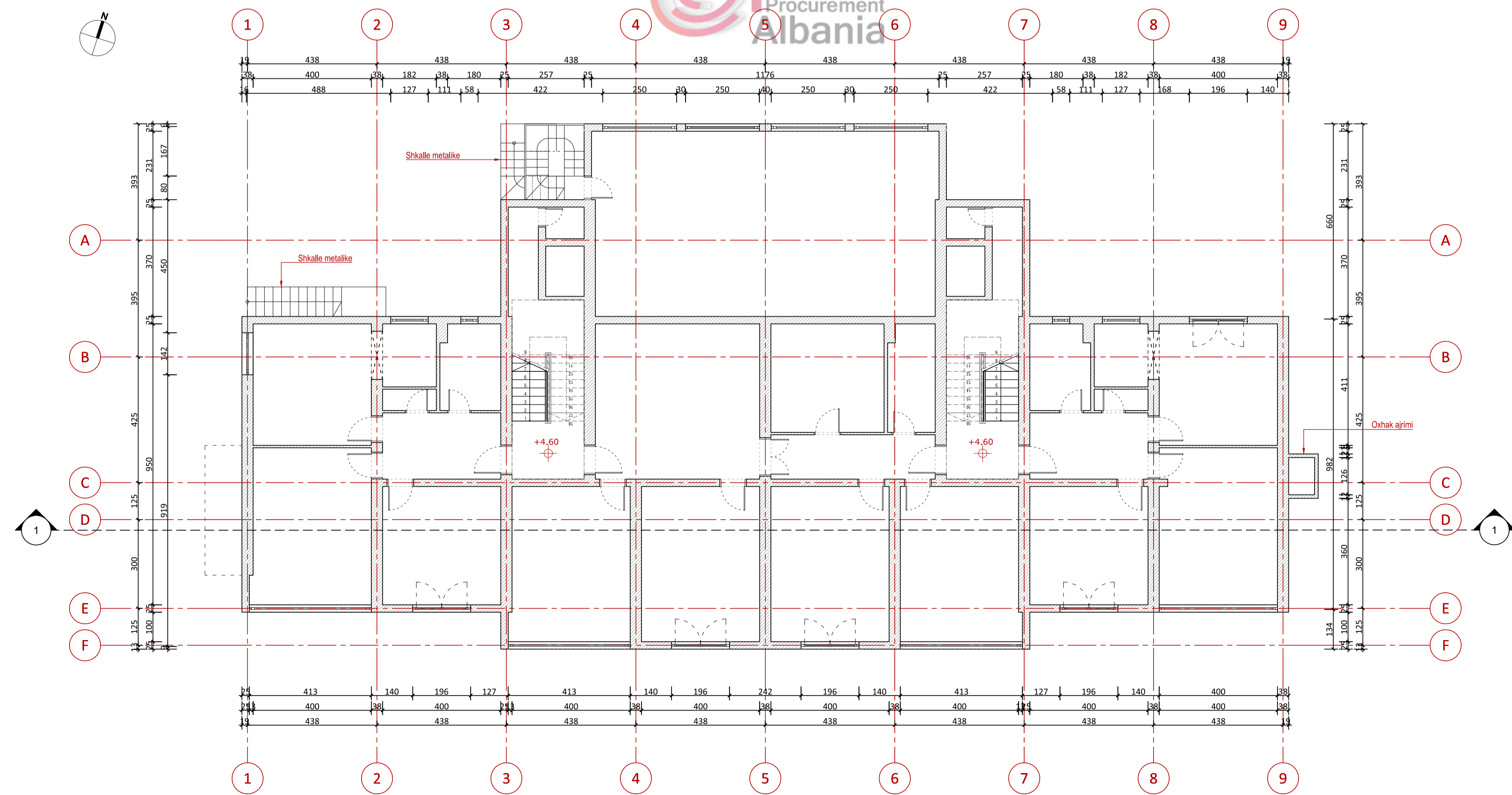

2 PLANIMETRIA E KATIT TË PARË  
1:100



index	datë	përshkrimi
---	---	---

**BASHKIA TIRANË**  
sheshi Skënderbej, nr.1 - TIRANË

emërtimi i projektit:  
**REHABILITIMI I FASADAVE TË PALLATIT  
TEK KRYQËZIMI I RRUGËS SË DIBRËS ME  
UNAZËN E VOGËL**

porositës:  
**BASHKIA TIRANË**  
sheshi Skënderbej nr.1  
1000 - TIRANË  
adresa e sheshit të ndërtimit:

**OBJEKTI 6 KAT**  
ruga e Dibrës  
1000 - TIRANË  
projekti:

**sferastudio**  
architecture  
blv. Zhan D'Ark, p. Wonder, shk.1 kati 2  
1010 - Tiranë

faza:  
---  
emërtimi i fletës:

**PLANIMETRIA E KATIT PËRDHE  
DHE TË PARË**

DATA: MARS 2018  
NR. FLETA: **E02**

specifitet	faza	nr. objekti	përmbajtja	specifikim	nr. vizatim	indeks
AR	PZ	01	---	00	E02	---

FILE: Z:\ar\_20\_STUDIO\000\PUNE NE PRITEJMAX\_VELO\_KADARE\NDERTESA MAXX\_VELO\SheesE02 PLANIMETRIA E KATIT PËRDHE DHE TË PARË.dwg



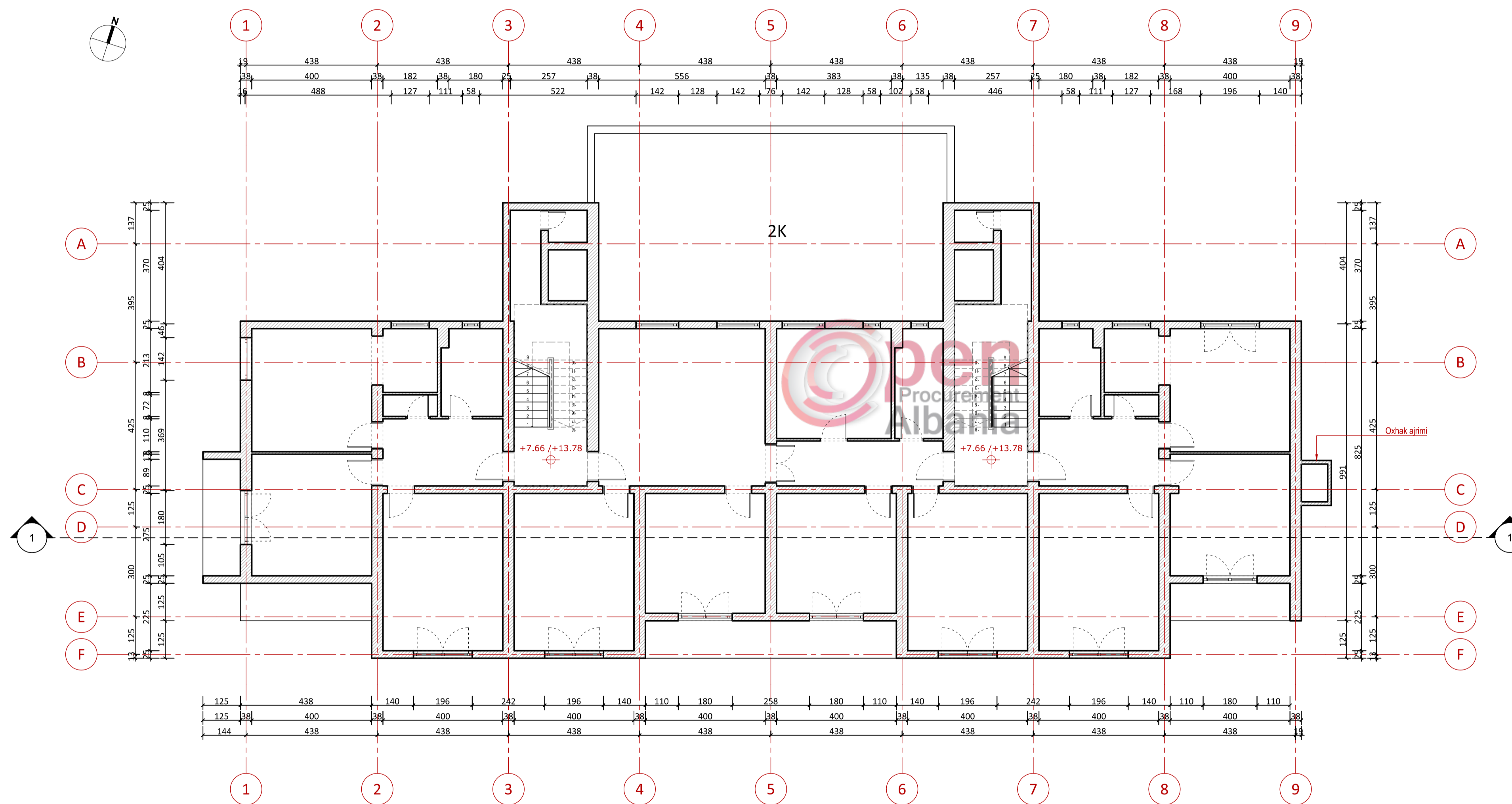

1 PLANIMETRIA E KATIT TË DYTË DHE TË KATËRT  
1:100

index	datë	përshkrimi
---	---	---
---	---	---
---	---	---

**BASHKIA TIRANË**  
sheshi Skënderbej, nr.1 - TIRANË

emërtimi i projektit:  
**REHABILITIMI I FASADAVE TË PALLATIT  
TEK KRYQËZIMI I RRUGËS SË DIBRËS ME  
UNAZËN E VOGËL**

porositës:  
**BASHKIA TIRANË**  
sheshi Skënderbej nr.1  
1000 - TIRANË  
adresa e sheshit të ndërtimit:

**OBJEKTI 6 KAT**  
rruga e Dibrës  
1000 - TIRANË  
projekti:

**sferastudio**  
architecture  
blv. Zhan D'Ark, p. Wonder, shk.1 kati 2  
1010 - Tiranë

faza:  
---  
emërtimi i fletës:

**PLANIMETRIA E KATIT TË DYTË  
DHE TË KATËRT**

DATA  
MARS 2018

NR. FLETA  
**E03**

specialet	faza	nr. objekti	përmbajtja	specifikim	nr. vizatim	index
AR	PZ	01	---	00	E03	---

FILE: Z:\serv\_20\_STUDIO\000\PROJEKTI\PRUEJ\MAX\_VELO\_KADARE\NDËRTESA\MAXS\_VELO\SheeshE03\PLANIMETRIA E KATIT TË DYTË DHE TË KATËRT.dwg



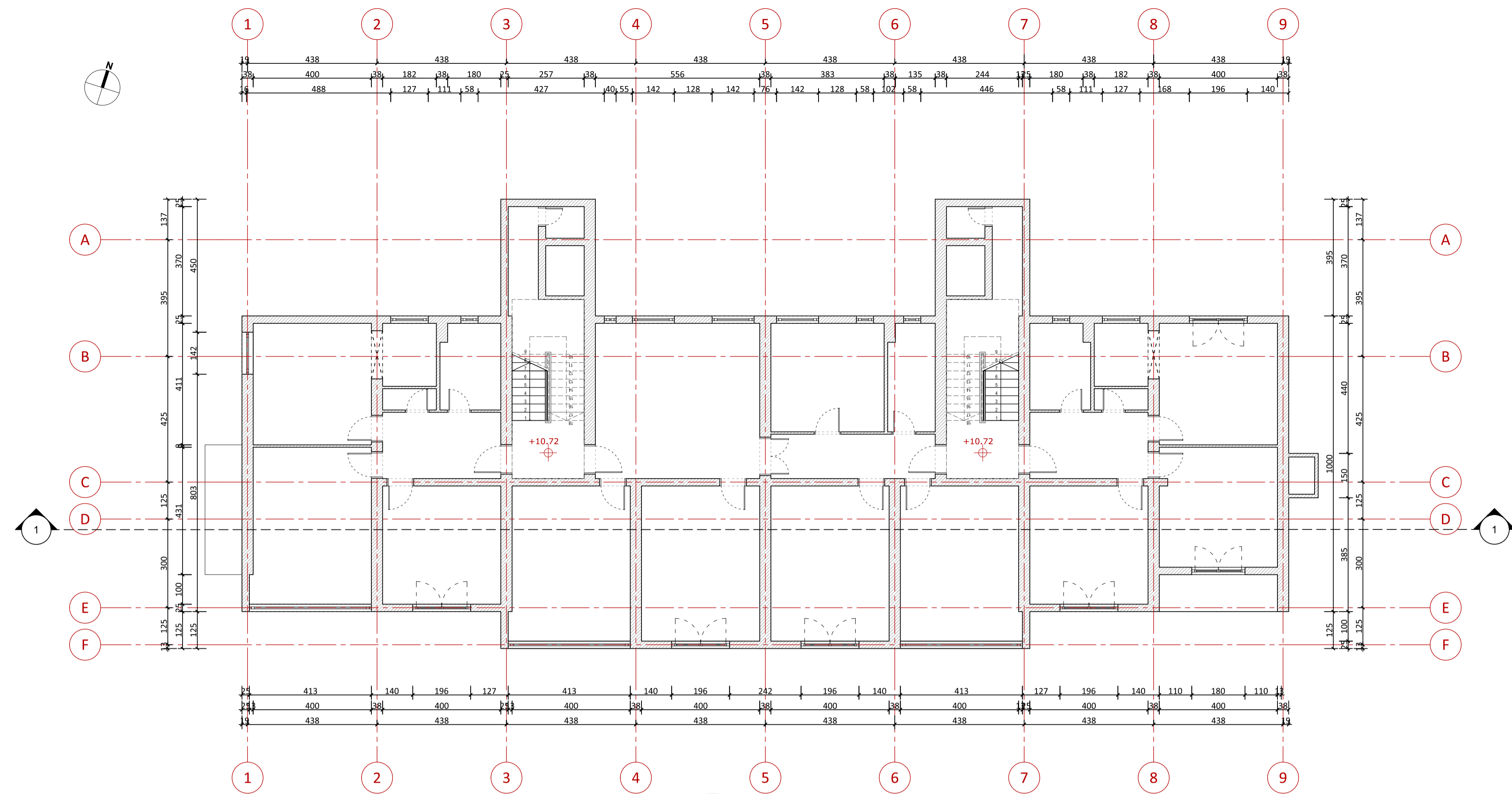

1 PLANIMETRIA E KATIT TE TRETË  
1:100

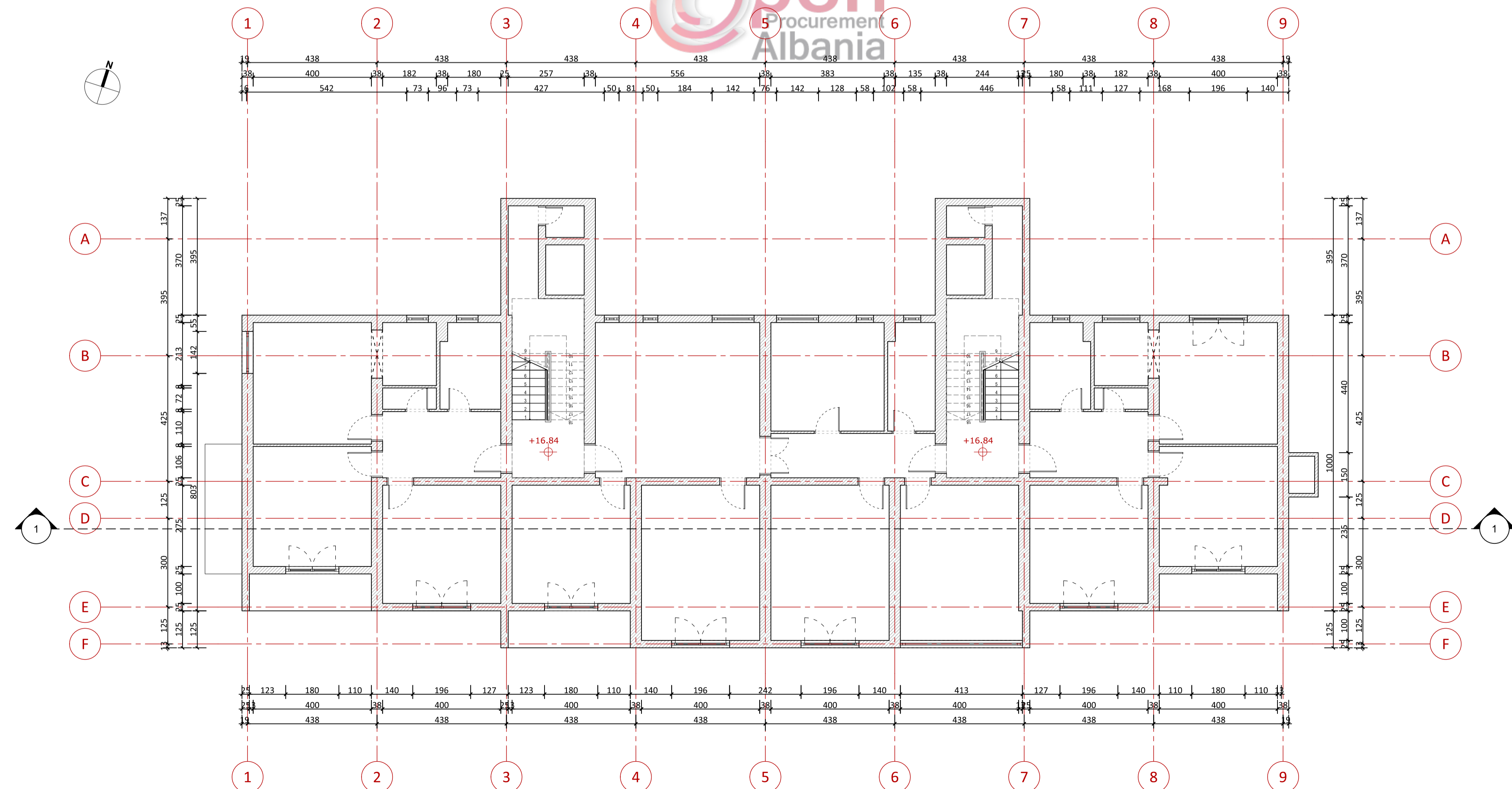

2 PLANIMETRIA E KATIT TË PESTË  
1:100



index	datë	përshkrimi
---	---	---

**BASHKIA TIRANË**  
sheshi Skënderbej, nr.1 - TIRANË

emërtimi i projektit:  
**REHABILITIMI I FASADAVE TË PALLATIT  
TEK KRYQËZIMI I RRUGËS SË DIBRËS ME  
UNAZËN E VOGËL**

porositës:

**BASHKIA TIRANË**  
sheshi Skënderbej nr.1  
1000 - TIRANË  
adresa e sheshit të ndërtimit:

**OBJEKTI 6 KAT**  
ruga e Dibrës  
1000 - TIRANË

projekti:

**sferastudio**  
architecture

biv. Zhan D'Ark, p. Wonder, shk.1 kati 2  
1010 - Tiranë

faza:

---

emërtimi i fletës:

**PLANIMETRIA E KATIT TË TRETË  
DHE TË PESTË**

DATA  
MARS 2018

NR. FLETA  
**E04**

specifitet	faza	nr. objekti	përmbajtja	specifikim	nr. vizatim	indeks
AR	PZ	01	----	00	E04	----

FILE: Zerv\_20\_STUDIO000000-PLINE NE PRUEJEMAX\_VELU\_KADARENDERTESA MMKS  
VELO\sheesE04 PLANIMETRIA E KATIT TE TRETË DHE TE PESTË.dwg



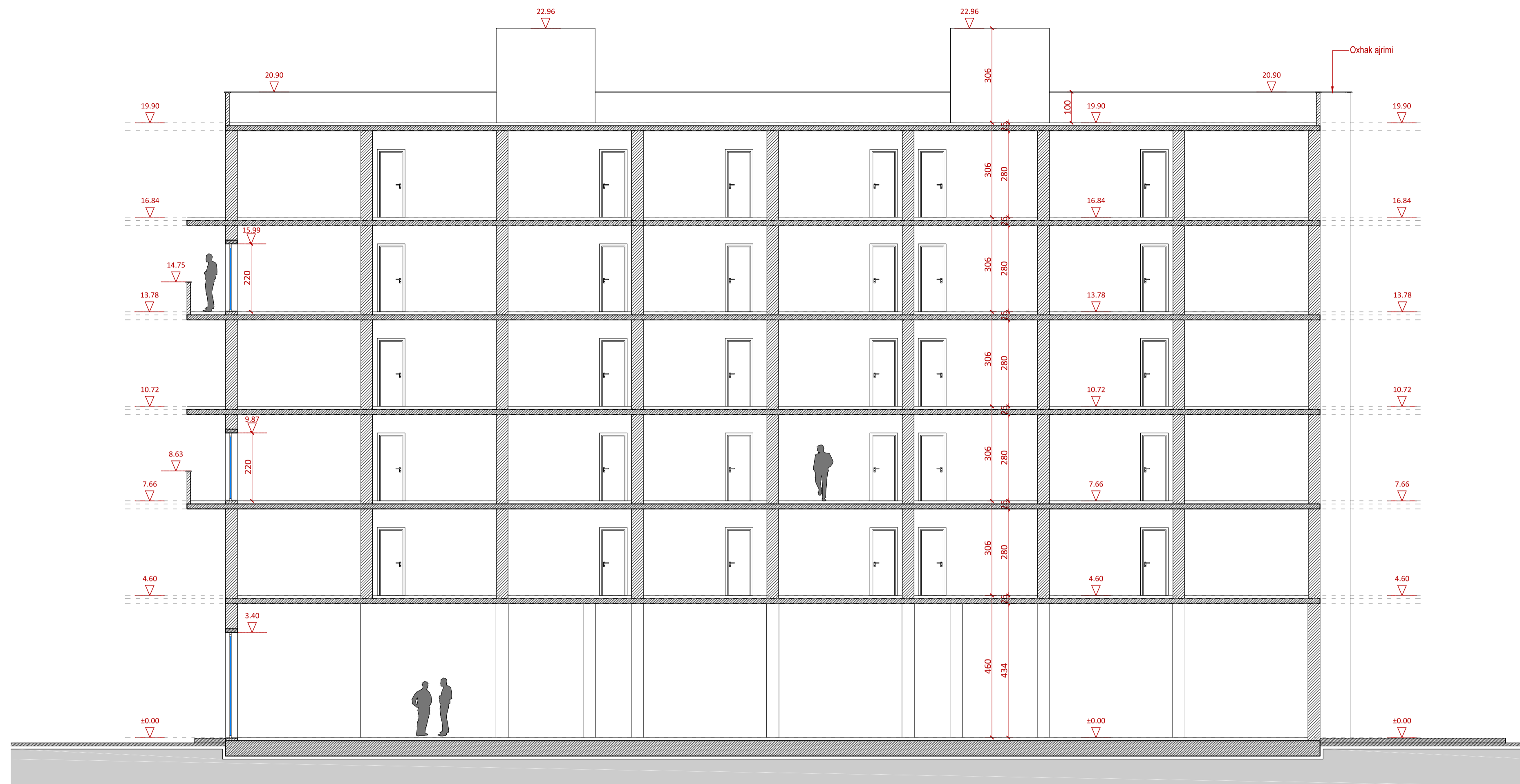

1 PRERJE 1-1  
1:100



2 PAMJE NGA JUGLINDJA  
1:100

index	datë	përshkrimi
---	---	---

**BASHKIA TIRANË**  
sheshi Skënderbej, nr.1 - TIRANË

emërtimi i projektit:  
**REHABILITIMI I FASADAVE TË PALLATIT  
TEK KRYQËZIMI I RRUGËS SË DIBRËS ME  
UNAZËN E VOGËL**

porositës:  
**BASHKIA TIRANË**  
sheshi Skënderbej nr.1  
1000 - TIRANË  
adresa e sheshit të ndërtimit:

**OBJEKTI 6 KAT**  
ruga e Dibrës  
1000 - TIRANË

projekti:  
**sferastudio**  
architecture  
blv. Zhan D'Ark, p. Wonder, shk.1 kati 2  
1010 - Tiranë

faza:  
---

emertimi i fletës:  
**PRERJE 1-1, PAMJE NGA JUGLINDJA**

DATA  
MARS 2018

NR. FLETA  
**E05**

specialet	faza	nr. objekti	përmbajtja	specifikim	nr. vizatim	index
AR	PZ	01	---	00	E05	---

FILE: Z:\serv\_20\_STUDIO\000\PUNE NE PRITEJMAX\_VELO\_KADARE\REHABITESA\MARS\_VELO\Shehri\E05-PRERJE 1-1\_PAMJE NGA JUGLINDJA.dwg



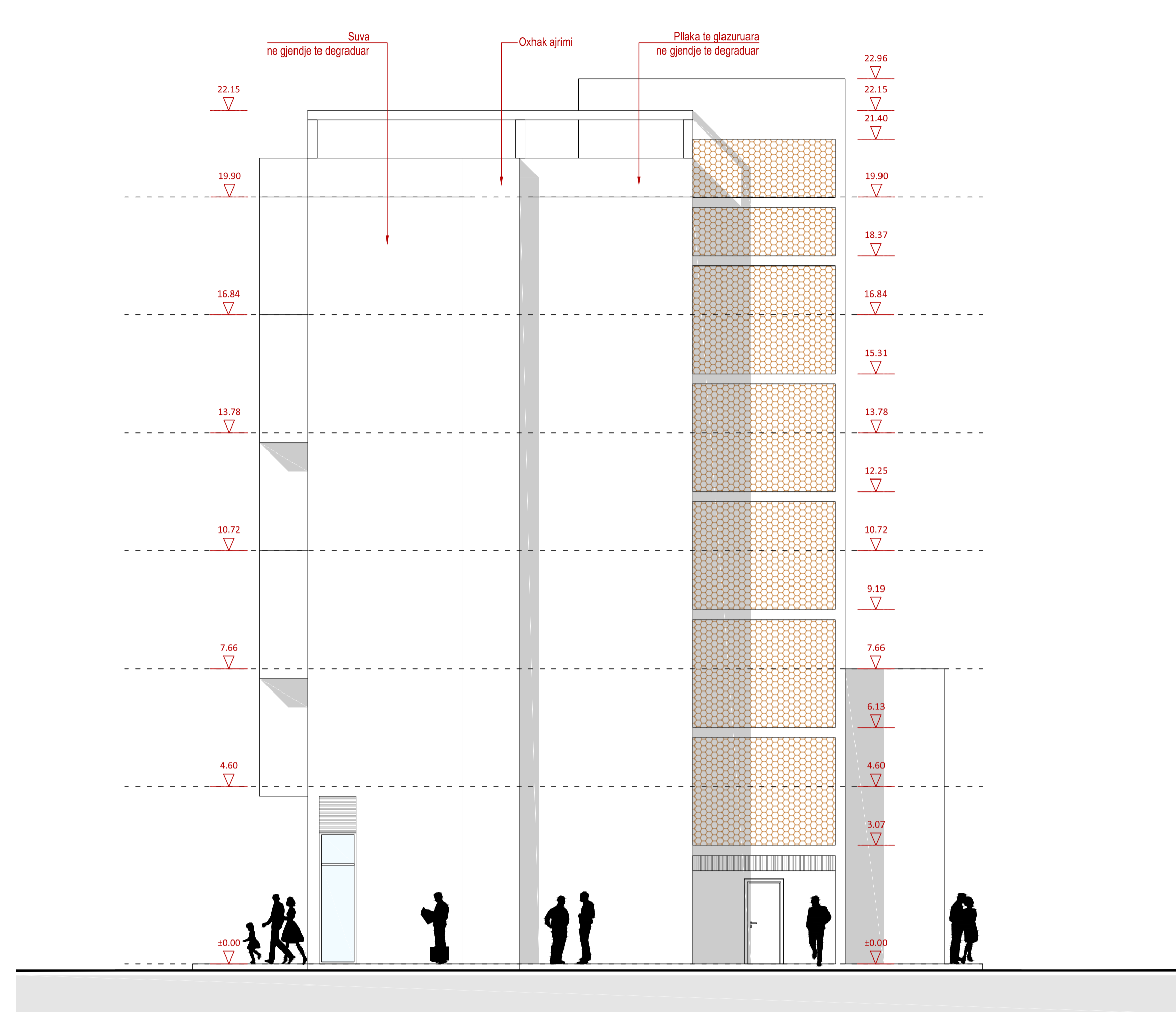

1 PAMJE NGA VERILINDJA  
1:100

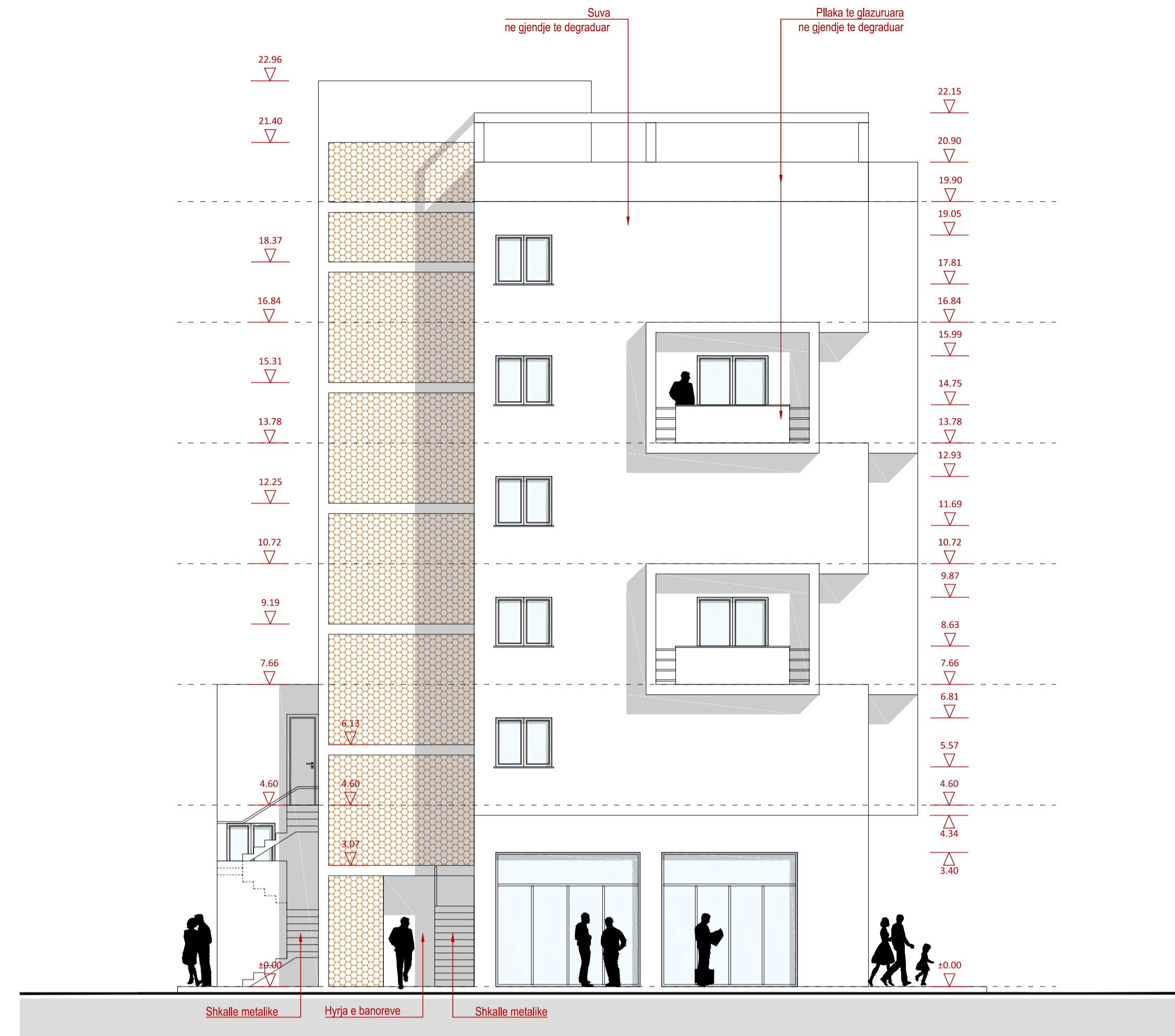

2 PAMJE NGA JUGPERENDIMI  
1:100



2 PAMJE NGA VERIPERENDIMI  
1:100

index	date	pershkrimi
---	---	---
---	---	---
---	---	---

**BASHKIA TIRANË**  
sheshi Skënderbej, nr.1 - TIRANË

emërtimi i projektit:  
**REHABILITIMI I FASADAVE TË PALLATIT  
TEK KRYQËZIMI I RRUGËS SË DIBRËS ME  
UNAZËN E VOGËL**

porositës:

**BASHKIA TIRANË**  
sheshi Skënderbej nr.1  
1000 - TIRANË  
adresa e sheshit të ndërtimit:

**OBJEKTI 6 KAT**  
rruga e Dibrës  
1000 - TIRANË

projekti:

**sferastudio**  
architecture

biv. Zhan D'Ark, p. Wonder, shk.1 kati 2  
1010 - Tiranë

faza:

emertimi i fletës:

**PAMJE NGA VERILINDJA,  
JUGPERENDIMI, VERIPERENDIMI**

DATA  
MARS 2018

NR. FLETA  
**E06**

specialet	faza	nr. objekti	përmbajtja	specifikim	nr. vizatim	indeks
AR	PZ	01	----	00	E06	----